



CERA

DESIGN

by
Britta v. Tusch

TOUT FEU TOUT FLAMME

Faire vivre à la vie

CERA DESIGN. MOINS C'EST PLUS.

Moins c'est plus, CERA Design se base sur ce principe concernant le design et la conception des poêles modernes et les accessoires autour du feu. Les formes simples définissent les lignes pures de nos appareils de chauffage, Nous créons ainsi un confort agréable pour chaque environnement.

Cette maxime détermine aussi le développement technique de nos poêles. Le haut rendement assure une consommation minimale de combustible et de faibles émissions de gaz et particules fines dans l'atmosphère. Cela veut dire que CERA Design offre une efficacité maximale ainsi qu'une sécurité climatique et écologique.

Nos poêles à accumulation Rondotherm, Rondotherm Titan, Solitherm et Conte sont particulièrement performants pour leur diffusion de chaleur prolongée.

CERA Design pense déjà à l'environnement de demain.

CERA Design

L'histoire de notre entreprise remonte à plus de 25 ans, période pendant laquelle nous avons vécu les évolutions au niveau mondial. Notre quotidien est devenu rapide et mouvementé. Il est donc normal que nous aspirions d'autant plus à profiter de moments nous offrant calme, constance, refuge et chaleur.

Depuis ses tous débuts la société CERA Designs'efforce à offrir un sentiment de bien-être aux personnes. L'utilisation efficace du feu comme élément fascinant constitue le point central de nos efforts – au sens des besoins humains et toujours en accord avec notre environnement.



Britta et Hans-Joachim von Tasch

Table des matières

CERA Design vous offre	4
------------------------	---

Les poêles de CERA Design :

CONTE	6
CONTE mini	10
CONTE Four	13
RONDOTHERM/TITAN	14
RONDOTHERM TITAN midi	18
RONDOTHERM TITAN mini	19
SOLITHERM	20
SOLITHERM Thermotte®	24
DIVINO	26
VOLARE	30
FARO	34
NANO	38
SCUSI	42
SANTOS	46
PELARO	50
INSERTS LINEA	54
FOYERS LINEA	60
ASCOT Outdoor	62

Technique de poêle :

Informations générales	68
Poêles à accumulation	70
Poêles à convection	72
Poêles à pellets	73
IQ-Airmatic	74
Poêles indépendants de l'air ambiant	75
Caractéristiques techniques	76

CERA vous offre :

Qualité

CERA Design vous offre des poêles correspondant au tout dernier niveau technique, lesquels se distinguent par leur qualité, leur durabilité et leur design noble.

- Garantie de 5 ans sur le fonctionnement des poêles CERA Design*
- Nous proposons un service après-vente et de distribution uniquement par le commerce spécialisé et qualifié
- Combustion efficace grâce aux expériences acquises pendant 20 ans dans le secteur de la technique de combustion
- Degrés d'efficacité élevés et faibles valeurs de poussières fines
- Les valeurs limites minimales exigées par des normes déterminées sont plus que respectées
- Usinage de matériaux de très haute qualité
- Utilisation de vernis contenant peu de solvant et favorables à l'environnement
- Appareils conviviaux
- Design innovatif et moderne
- Foyer en argile réfractaire de haute qualité

* (mises à part les pièces d'usure et les pièces en contact avec le feu)

Différentes techniques de poêle

Le programme de CERA Design propose une large gamme des techniques de poêle différents. Dépendant de votre mode de vie, votre choix se portera sur un poêle à convection ou à accumulation, sur un poêle à granulés ou sur un poêle à bio-éthanol. Votre imagination est sans limite!

Poignées ergonomiques

Les poignées en bois belles et ergonomiques offrent une élégance simple et un confort supplémentaire.

Technique « Soft-Close »

Grâce à la technique hydraulique «Soft-Close» la porte du foyer se ferme de manière confortable et totalement silencieuse.



Poignées ergonomiques



Technique «Soft-Close»

Diversité de couleurs et des matériaux



Corten : Unique par sa nature

En soi, la rouille résulte du contact prolongé du fer ou de l'acier avec l'eau ou l'oxygène. Le résultat de ce contact surprend par la variété de ses nuances et de ses dégradés.

La couleur rouille n'est ni rouge écarlate, ni brun ennuyeux, ni orange ésothérique. C'est un mélange passionnant de toutes ces couleurs qui rayonnent d'une vitalité totalement fascinante. La force d'expression émotionnelle de cet univers de couleurs stimule la créativité. La rouille a un caractère authentique et souligne les choses. C'est toujours une œuvre d'art au sens propre du terme. La rouille confère aux objets une présence unique et authentique. Ces caractéristiques sont la raison pour laquelle la rouille est présentée comme couleur dans d'innombrables univers d'art et de design. Elle inspire et pousse à agir pour se libérer de la routine quotidienne. CERA Design a redéfini la rouille noble au moyen de processus de traitement sophistiqué et l'a appliquée à nos poêles cheminées sous forme d'artisanat d'art.

Thermotte® : Foyer de combustion

L'habillage du foyer de combustion de nos poêles cheminées est constitué par Thermotte® de haute qualité supportant des températures jusqu'à 1280° C, ce qui permet une combustion plus efficace à haut rendement. Résultat: émissions moins polluantes avec une quantité de cendres plus faible. Et la durabilité est également plus élevée.



Thermotte® : Habillage

Le poêle SOLITHERM ou bien le Conte est également habillé par des éléments brillants ou sablé d'argile réfractaire de grandes dimensions Thermotte®. De là vient l'aspect incomparable de béton. Mais ce n'est pas tout : l'accumulation de chaleur est augmentée et durable.

conte





A tall, black, cylindrical wood-burning stove with a textured, ribbed exterior. It features a central glass door showing a bright orange and yellow fire. The brand name "CERA" is visible at the bottom of the stove.

A black, recessed wall niche filled with neatly stacked firewood logs, providing a decorative and functional storage space for fuel.

A metal log holder with a curved top, containing a stack of firewood logs, positioned near the window.

A metal fire bucket on a stand, positioned next to the firewood niche, used for extinguishing fires.

A light-colored, textured rug or mat placed on the floor in the foreground.

conte

Le poêle à
accumulation parfait !

Depuis 2018 le nouveau poêle à accumulation Conte plus est sur le marché. Il est testé selon la norme des poêles à accumulation DIN EN 15250. En rajoutant une seule fois 8 kg de bois vous obtenez une émission de chaleur pendant plus de 9 heures. Si vous fermez après la combustion du bois l'entrée d'air secondaire, le Conte transmet même après 12 heures une chaleur agréable. Le noyau en argile réfractaire accumule le chaleur est le transmet dosé à la pièce.

À cause du guidage spécial des gaz d'échappement, la chaleur s'arrête plus longtemps dans le poêle. Il a un rendement plus de 80% et il est qualifié pour les maisons BBC et le fonctionnement indépendant de l'air ambiant. Le CONTE désigne le progrès technique habituelle des poêles CERA : Bonne utilisation et une chaleur agréable et saine. Le poêle à accumulation parfait !

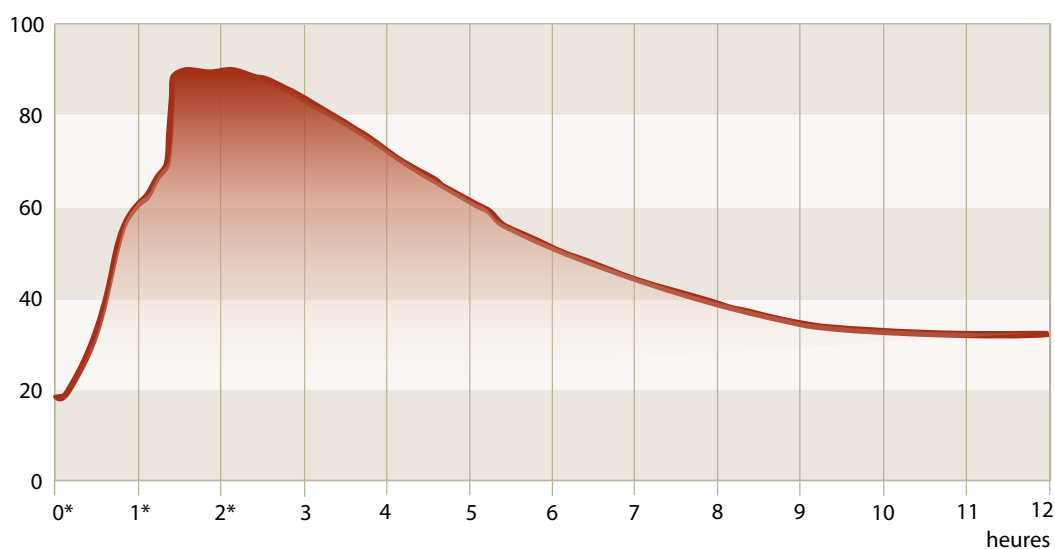

■ CONTE

1. Remplissage de 8 kg du bois



Explications dans l'enveloppe



Poêle à accumulation efficient sous un nouveau design

- Poêle à accumulation testé selon la norme des poêles à accumulation DIN EN 15250
- Porte à la technique hydraulique Soft-Close
- en rajoutent 8 kg de bois vous obtenez la chaleur jusqu'à 12 heures
- non polluant et orienté vers le futur
- Longue émission de chaleur dans une consommation du bois minimale
- Plus de 80% de rendement
- Chaleur rayonnante agréable et saine
- Qualifié pour les maisons BBC et le fonctionnement indépendant de l'air ambiant
- Le chaleur reste plus longtemps dans les éléments d'accumulation
- Poids total 468 kg
- Large tiroir à cendres
- Socle pivotant en option – le poêle tourne 60° vers la gauche et vers la droite



Noyau en argile réfractaire



Foyer profonde



CONTE crème



CONTE anthracite



CONTE nature

Coloris disponibles

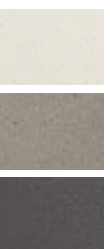

conte mini

Le Conte mini est le petit frère du poêle à accumulation Conte plus. Même avec ce poêle compact et élégant, des pierres d'accumulation avec une masse totale de 160 kg sont incluses.

Courbe thermique CONTE mini

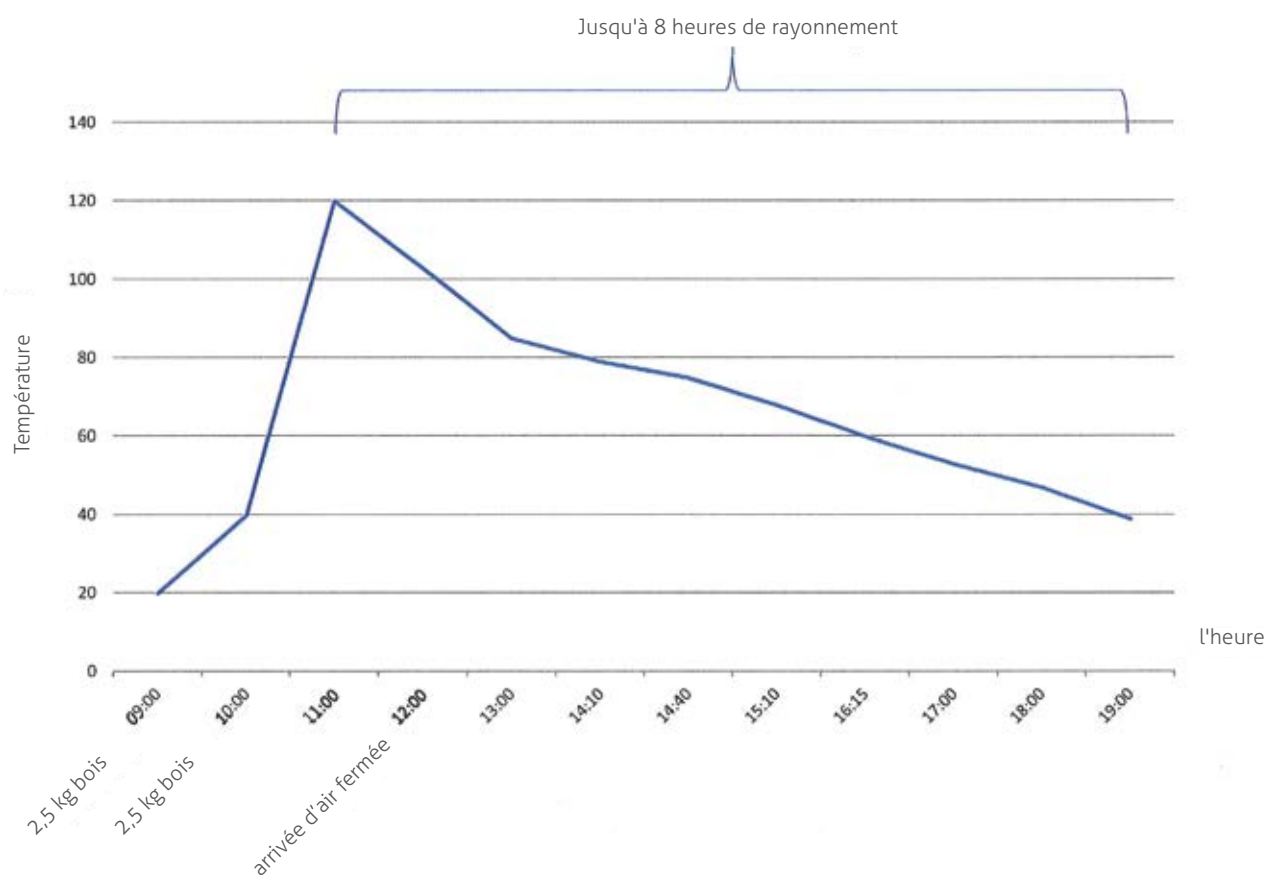



Explications dans l'enveloppe



Poêle à convection compact et à accumulation de chaleur

- Poêle à convection avec beaucoup de masse d'accumulation jusqu'à 8 heures de rayonnement thermique
- Foyer très profonde
- Porte à la technique Soft-Close peut facilement être bloquée
- Poignée en bois galbée
- Poids total 290 kg
- Rapport équilibré de chaleur rayonnante à convection
- Large tiroir à cendres
- Socle pivotant en option – le poêle tourne 60° à gauche et à droite
- Qualifié pour les maisons BBC et le fonctionnement indépendant de l'air ambiant



CONTE mini anthracite



CONTE mini nature



CONTE mini crème

coloris disponibles



conte

Le principe d'accumulation

Les avantages du CERA Design CONTE :

- Excellente accumulation de la chaleur
- Principe du poêle de faïence avec un courant d'air qui monte et baisse extrêmement avec clapet
- Chaleur rayonnante agréable et saine
- Qualifié pour les maisons BBC et le fonctionnement indépendant de l'air ambiant

Première phase :
Une seule fois le poêle est rempli de 8 kilos de bois.
Le clapet d'allumage est ouvert.



Deuxième phase :
Par la fermeture du clapet d'allumage après 30 minutes, les gaz d'échappement restent plus longtemps dans le poêle – Les éléments d'accumulation se réchauffent d'une manière plus effective.

Résultat :
Vous obtenez une émission de chaleur plus rapide et plus longue pendant une période de plus de 9 heures.

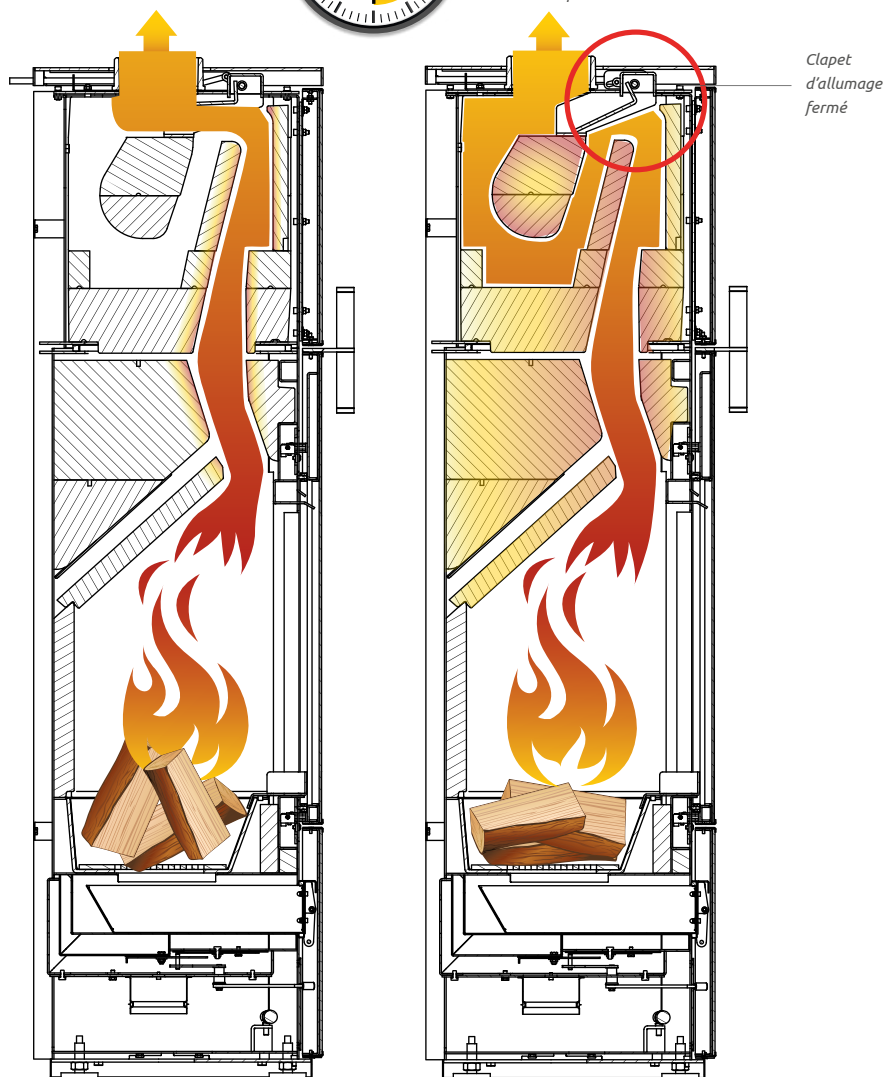

conte

Four

Le conte est aussi disponible avec four.
Vous pouvez faire cuire tout ce que vous voulez.
Régusissez-vous.

Caractéristiques techniques du CONTE four:

- le four est émaillé
- enlevable pour nettoyer le tirage des fumées
- pierre à pizza disponible en option
- plaque de four et thermomètre en série



l'intérieur

RONDO THERM

TITAN





RONDOTHERM

Polyvalence et
capacité d'évolution

Parfait sous tous les aspects : le modèle RONDOTHERM/TITAN est un poêle à accumulation polyvalent convaincant par sa finesse technique et son aspect impressionnant.

Un noyau en argile réfractaire d'un poids maximal de 195 kg permet au modèle RONDOTHERM/TITAN d'accumuler suffisamment d'énergie avec seulement 9 kg de bois pour chauffer pendant une durée maximale de 12 heures. RONDOTHERM/TITAN est le poêle à accumulation possédant une «deuxième peau». Une caractéristique convaincante est son espace intermédiaire que l'air de convection traverse pour y être chauffé avant de s'échapper du poêle par le haut. L'air primaire et l'air secondaire sont aisément réglables au moyen d'un seul régulateur d'air.

Le modèle RONDOTHERM TITAN, avec son accumulateur d'énergie en argile réfractaire plus haut de 12 cm (30 kg de masse d'accumulation en plus), assure un dégagement prolongé de la chaleur.

Le modèle RONDOTHERM/TITAN répond aux normes sévères des poêles à accumulation (DIN EN 15250).



RONDOTHERM TITAN

Poêle à accumulation polyvalent avec
des détails impressionnants

- Design convaincant grâce à une expression claire des formes
- Emission de chaleur extrêmement longue grâce à un accumulateur en argile réfractaire équipé de série
- Porte auto-verrouillante dotée d'une belle poignée en bois
- Habillage du foyer en argile réfractaire Thermotte® blanc d'une épaisseur de 6 cm
- Bouches d'air de convection obturables
- Le modèle RONDOTHERM peut être orienté de 60° vers la gauche et la droite grâce au plateau tournant disponible en option
- porte peut facilement être bloquée (TITAN)



Noyau en argile réfractaire intégré



Bouches d'air de convection obturables

Explications dans l'enveloppe



RONDOTHERM TITAN champagne



RONDOTHERM TITAN noir



RONDOTHERM TITAN gris

coloris disponibles



RONDOTHERM

TITAN midi

Le poêle à convection sans compromis avec option d'accumulation

Le Rondotherm Titan Midi est un poêle à convection avec un accumulateur de chaleur en option.

- Poêle à convection avec option d'accumulation basé sur le poêle à accumulation Rondotherm Titan
- Poids total 225 kg (avec 70 kg d'accumulateur Power Stone 295 kg)
- Socle pivotant en option – le poêle tourne 60° à gauche et à droite
- Porte peut facilement être bloquée
- Habillage du foyer en argile réfractaire Thermotte d'une épaisseur de 6 cm



RONDOTHERM TITAN midi noir



RONDOTHERM TITAN midi champagne



RONDOTHERM TITAN midi gris

RONDOTHERM

TITAN mini

Mini dans les dimensions -
MAXI aux performances

Le Rondotherm Titan Mini est le petit frère du poêle à accumulation Rondotherm Titan, cependant par la construction compacte sans le grand accumulateur.

- Poêle à convection basé sur le poêle à accumulation Rondotherm Titan
- Poids total 215 kg
- Socle pivotant en option – le poêle tourne 60° à gauche et à droite
- Porte peut facilement être bloquée
- Habillage du foyer en argile réfractaire Thermotte d'une épaisseur de 6 cm

Explications dans l'enveloppe



midi



RONDOTHERM TITAN mini mozza



RONDOTHERM TITAN mini noir



RONDOTHERM TITAN mini gris

coloris disponibles



SOLITHERM





SOLITHERM

Aspect gracieux avec
facteur de confort

Ce poêle à accumulation élégant vous fournit un haut niveau de chaleur et de confort. La fonctionnalité et l'efficacité s'allient à la noblesse du design.

Le poêle élancé ne mesure que 47 cm de diamètre et trouve ainsi sa place dans les plus petits espaces. Grâce à l'accumulateur en argile réfractaire intégré, SOLITHERM offre une grande capacité d'accumulation de chaleur. Ainsi, vous profitez de la chaleur accumulée, même après l'extinction du feu. Avec SOLITHERM, les soirées relaxantes sont belles et réelles !

interior
innovation
award
2013

Winner

DESIGN PLUS

powered by: ISH



L'élégante perfection pour un parfait bien-être

- Grâce à l'accumulateur d'énergie en argile réfractaire intégré de série, environ 8 kilos de bois suffisent pour chauffer la pièce pendant 10 heures
- Approprié pour une exploitation indépendante de l'air ambiant
- Porte auto-verrouillante dotée d'une belle poignée en bois
- Porte peut facilement être bloquée
- Commande à un levier pour air primaire et secondaire
- Habillage du foyer en argile réfractaire Thermotte® blanc
- Bouches d'air de convection obturables
- Le modèle SOLITHERM peut être orienté de 60° vers la gauche et la droite grâce au plateau tournant disponible en option
- Grande vitre en verre

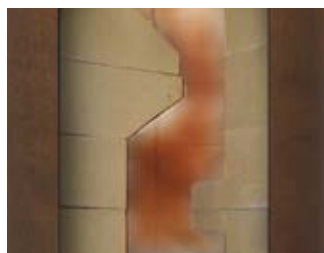

Noyau en argile réfractaire intégré



Bouches d'air de convection obturables

Explications dans l'enveloppe



SOLITHERM noir



SOLITHERM blanc



SOLITHERM champagne



Coloris disponibles



SOLITHERM

Thermotte®



Apparence de béton Noble et moderne

Le nouveau modèle SOLITHERM Thermotte® est également revêtu des éléments grands et brillants Thermotte®. Cela produit une apparence unique. Dans ses couleurs tendance chaude anthracite, naturelle, crème et brut le poêle devient une partie intégrante dans chaque pièce. Mais ce n'est pas tout : L'accumulation de chaleur est notablement plus haute et plus durable.

L'élégante perfection pour un parfait bien-être

- Grâce à l'accumulateur d'énergie en argile réfractaire intégré de série, environ 8 kilos de bois suffisent pour chauffer la pièce pendant 10 heures
- Approprié pour une exploitation indépendante de l'air ambiant – contrôlé par DIBt
- Porte auto-verrouillante dotée d'une belle poignée en bois
- Porte peut facilement être bloquée
- Commande à un levier pour air primaire et secondaire
- Habillage du foyer en argile réfractaire Thermotte® blanc
- Le modèle SOLITHERM peut être orienté de 60° vers la gauche et la droite grâce au plateau tournant disponible en option
- Dégagement prolongé de la chaleur grâce au revêtement en béton de 100 kilos
- Grande vitre en verre

Explications dans l'enveloppe



SOLITHERM Thermotte® brut



SOLITHERM Thermotte® anthracite



SOLITHERM Thermotte® naturel



SOLITHERM Thermotte® crème

Coloris disponibles



Divino





Divino

Qualité et innovation
se complètent



reddot design award
honorable mention 2011

DIVINO due

DIVINO tre

Élégance au plus haut niveau: DIVINO éblouit par son design exceptionnel et son maniement confortable et simple.

En raison de son design esthétique sans pareil, la gamme de poêles à accumulation DIVINO a remporté le prix du design prestigieux « red dot ». Cependant, non seulement le design exceptionnel est convaincant – mais également le formidable confort d'utilisation est une caractéristique distinctive de la gamme DIVINO.

- La face avant ronde et le corps s'amincissant vers l'arrière prédestinent le poêle à accumulation DIVINO due pour une installation dans un coin.
- DIVINO tre : la forme ellipsoïdale harmonieusement plate - avec une profondeur totale de 45 cm – allie une fonctionnalité flexible à une élégance bien proportionnée.



DIVINO due gris

DIVINO due, tre

L'élégante génération de poêles à accumulation

- Design primé en différentes formes et fonctions
- Grâce à l'accumulateur en argile réfractaire, environ 8 kilos de bois suffisent pour chauffer la pièce jusqu'à 10 heures
- Régulation efficace de l'air de combustion grâce à la commande IQ-Airmatic (disponible en option)
- Les modèles DIVINO due et DIVINO tre peuvent être exploités indépendamment de l'air ambiant
- Commande à un levier pour l'air primaire et secondaire
- Design incomparablement gracieux et esthétique
- Porte à la technique hydraulique « Soft-Close »
- Bouches d'air de convection obturables
- Les modèles DIVINO due et DIVINO tre peuvent être orientés de 60° vers la gauche et la droite grâce au plateau tournant
- Habillage du foyer en argile réfractaire Thermotte® blanc
- Foyer avec cuvette coulée
- Application luxueuse en acier inoxydable
- Tiroir à cendres derrière la porte de commande



Accumulateur en argile réfractaire intégré



Bouches d'air de convection obturables



DIVINO tre mocca



DIVINO due mocca

Explications dans l'enveloppe



Coloris disponibles



volare





volare

Sobriété pure

La vitre en verre du modèle VOLARE, apposée de 180°, s'adapte au design moderne du poêle. Le foyer complètement visible et la construction de cet objet de design forment une unité noble et complète. Le concept des couleurs harmonieuses (disponible en noir, blanc, gris et champagne) du modèle VOLARE attire les regards dans toutes les situations de logement. Le modèle VOLARE est également disponible en option avec Power-Stone pour une accumulation longue de la chaleur.



VOLARE champagne

Lignes droites sous forme ronde

- Vaste vue sur le feu grâce à la vitre en verre en applique et arrondie à 180°
- Vitre en verre sans cadre à bordure imprimée
- Corps cylindrique
- Poignée élégante en bois
- Porte peut facilement être bloquée
- Tiroir à cendres derrière la porte de commande
- Accumulateur de chaleur en option et bouches d'air de convection obturables/Power-Stone 80 kg
- Habillage du foyer en argile réfractaire Thermotte® blanc
- Commande à un levier pour l'air de combustion primaire et secondaire
- Approprié pour une exploitation indépendante de l'air ambiant (contrôlé par DIBt)
- Le modèle VOLARE peut être orienté de 60° vers la gauche et la droite grâce au plateau tournant disponible en option



Porte de commande inférieure



Power Stone 80 kg



VOLARE noir



VOLARE gris



VOLARE blanc

Explications dans l'enveloppe



Coloris disponibles



faro





faro

Votre feu resplendissant
offrant un sentiment de
sécurité

FARO - un poêle étant d'une beauté intemporelle et réchauffant les coeurs des amateurs de feu.

La vitre en verre apposée de 180° et sans cadre offre une vision généreuse sur le feu. La poignée-barre en acier inoxydable est fixée sur le côté, dans la partie froide du poêle.



FARO – le feu resplendissant à technique ultra-moderne

- Vaste vue sur le feu grâce à la vitre en verre apposée et arrondie à 180°
- Poignée-barre robuste en acier inoxydable dans la partie froide du poêle
- Levier de commande à une main pour l'air de combustion
- Le modèle FARO peut être orienté de 60° vers la gauche et la droite grâce au plateau tournant disponible en option
- Habillage du foyer en argile réfractaire Thermotte® blanc
- Design exceptionnel



Poignée-barre dans la partie froide du poêle



Levier de commande à une main pour l'air de combustion

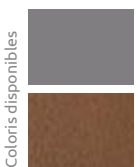
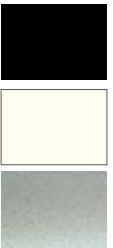

Explications dans l'enveloppe



nano





nano

Le plus petit parmi
les meilleurs

Malgré la forme compacte du poêle à convection NANO, la beauté du feu peut être appréciée dans toute sa splendeur grâce à la vitre en verre aux grandes dimensions.

Le modèle NANO accroche le regard ! La poignée en bois, typique pour CERA, n'est pas seulement belle, elle est aussi ergonomique. Il est pratiquement impossible d'offrir plus de confort et de maniabilité que sur ce modèle. L'élégante application en acier inoxydable transforme même nos plus petits modèles en géants. Avec un diamètre de 45 cm, le modèle NANO convainc par un feu géant.



NANO gris avec recouvrement en grès



NANO noir

Petit, mais ...

- Vitre aux dimensions généreuses, imprimée et collée
- Poignée en bois à montage ergonomique
- Luxueuse application d'une décoration en acier inoxydable
- Régulation de l'air à une main
- Accumulateur supplémentaire en argile réfractaire Power-Stone 40 kg disponible en option
- Habillage du foyer en argile réfractaire Thermotte® blanc
- Foyer avec cuvette coulée
- Tiroir à cendres derrière la porte de commande
- Exploitation indépendante de l'air ambiant – contrôlé par DIBt
- Le modèle NANO peut être orienté de 60° vers la gauche et la droite grâce au plateau tournant disponible en option



Disponible en option : recouvrement en grès



Tiroir à cendres verrouillable



NANO plus noir



NANO plus gris

Explications dans l'enveloppe



Coloris disponibles



Scusi





Scusi

Le coup de maître
parmi les petits poêles

Lors de la découverte de l'originalité de Scusi, on a qu'une envie : l'emballer et l'emporter ! Avec sa profondeur réduite à 45 cm et sa hauteur de 116 cm, ce modèle est idéal pour les petits espaces. La grande vitre en verre arrondie suit le design à la perfection. Le modèle SCUSI plus est également disponible avec un accumulateur en argile réfractaire Power-Stone pour une diffusion prolongée de la chaleur. La technique hydraulique de fermeture « Soft-Close » est un autre avantage, elle ferme la porte du foyer de manière confortable et totalement silencieuse.



Voir et tomber amoureux

- Poignée en bois à montage ergonomique
- Luxueuse application d'une décoration en acier inoxydable
- Régulation d'air unique
- Accumulateur de chaleur en option/Power-Stone 40 kg
- Habillage du foyer en argile réfractaire Thermotte® blanc
- Foyer avec cuvette en fonte
- Tiroir à cendres derrière la porte de commande
- Exploitation indépendante de l'air ambiant – contrôle par DIBt
- Le modèle SCUSI peut être orienté de 60° vers la gauche et la droite grâce au plateau tournant disponible en option
- Porte « Soft-Close »



poignée en bois galbée en option

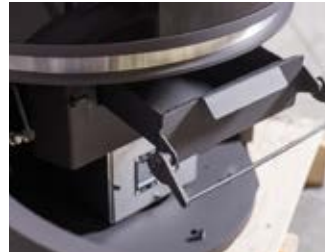

Tiroir à cendres verrouillable



SCUSI plus gris



SCUSI plus noir

Explications dans l'enveloppe



Coloris disponibles



Santos





Santos

Poêle et Meuble
en même temps

Le nouveau SANTOS présente une combinaison extravagante de Poêle et Meuble.

Avec ces dimensions compactes, les lignes très propres et les casiers latéraux en option avec l'utilisation de bois de grande qualité, le SANTOS devient le centre d'attention de chaque pièce.

Le foyer est entouré de trois vitres, par conséquent vous pouvez voir le feu de toutes parts.

Le Santos est disponible en largeurs de 44 cm et 63 cm Le Santos 630 peut être utilisé avec des bûches de 50 cm.

SANTOS Angle (plus)

- Poêle à convection (en version Plus avec accumulateur Power Stone en option) de la famille Santos
- Poids total 210 kg (Santos Angle Plus 226 kg (avec 44 kg d'accumulateur Power Stone 270 kg))
- Vitre généreuse à une pièce à 90°



SANTOS 630 plus noir



SANTOS Angle noir

Prononcé et 3-côtés

- Vision du feu par 3-côtés
- Vitre latérale intégrée à fleur et double vitrage
- Poignée en bois
- Régulation d'air unique
- Accumulateur de chaleur en option (50 kg) SANTOS plus
- Thermotte blanc dans le foyer
- Foyer avec cuvette en fonte
- Tiroir à cendres derrière la porte basse
- Porte peut être facilement bloquée
- DIBt pour le fonctionnement indépendant de l'air ambiant (sollicité) - Pas pour le Santos 630
- Bouches d'air ambiant de convection obturables (SANTOS plus)
- Accumulateur de chaleur en option
50 kg Santos Plus et 140 kg Santos plus 630
- Planche (position droite à fleur, position gauche 20mm de distance)



3 vitres



Grand tiroir à cendres



SANTOS noir



SANTOS plus noir

Explications dans l'enveloppe



Coloris disponibles



Pelaro





Pelaro

Intelligence par simple
pression de bouton

Ce poêle à pellets n'est pas seulement apprécié par les adeptes de la technique. Il ensorçèle bien plus par son dispositif breveté d'étirage de la flamme et par sa vitre impressionnante de forme ellipsoïdale.

Avec le modèle PELARO, il ne vous reste plus qu'à vous relaxer et apprécier. En effet, même avec une technique complexe et un aspect ultramoderne, la combustion silencieuse et le confort d'utilisation sont les garants d'une atmosphère confortable de bien-être.



PELARO gTis

Technique pour faciliter la vie

- Dispositif breveté d'étréage de la flamme
- Heures de démarrage programmables (2 créneaux horaires par jour)
- Signal acoustique dès que le niveau de remplissage des pellets est trop faible
- Combustion silencieuse, alimentation des pellets par gravité
- Vitre exceptionnelle à forme ellipsoïdale
- Au démarrage, un ventilateur garantit la poussée verticale nécessaire et il s'arrête automatiquement après un court instant, à déclenchement thermique
- Faible consommation d'environ 2 kg de pellets par heure pour le chauffage d'une pièce de jusqu'à 80 m³
- Grand réservoir pour 20 kg de pellets – capacité suffisante pour 10 à 15 heures de combustion
- Longues périodes de maintenance – 2500 heures de service
- Module téléphone en option
- Ventilateur de convection en option
- Clapet d'air commandé par moteur en option



Tiroir à cendres aux vastes dimensions



L'écran bien ordonné

Explications dans l'enveloppe



PELARO blanc



PELARO noir



Coloris disponibles





LINEA

KLR/KLL

Mettre dans le coin

Pour chaque condition de logement une solution. Le foyer Linea s'adapte parfaitement à votre intérieur, il est disponible :

1. avec un vitre latérale gauche ou droite
 2. vous pouvez choisir la couleur d'acier entre noir, gris, champagne, blanc.
 3. possibilité de raccordement par l'arrière, le dessus ou latéral.
- vision du feu par 2-côtés
 - montage et démontage rapide
 - Raccordement des fumées possible vers l'arrière, latéral ou dessus
 - foyer en Thermotte blanc
 - en option avec bac de cendre
 - commande à un levier pour l'air primaire et secondaire
 - ouvertures de convection
 - habillage en acier de 6 mm
 - testé selon la norme DIN EN 13229

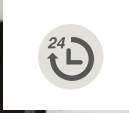

LINEA KLR noir



LINEA KLL blanc



Coloris disponibles



LINEA

KLC

Style et technique très caractéristique pour CERA

Le nouveau foyer Linea représente la qualité supérieure de la gamme CERA et prend le style, l'élégance et la technique des poêles CERA. La forme simple et cubique est classique et laisse dans chaque intérieur un moment fort. Avec les trois vitres, la porte s'ouvre complètement vers le haut, on peut ainsi savourer la vision du feu sous tous les angles. Le montage modulaire est rapide et facile.

- vision du feu par 3-côtés
- montage et démontage rapide
- raccordement des fumées possible vers l'arrière ou dessus
- foyer en Thermotte blanc
- en option avec bac de cendre
- commande à un levier pour l'air primaire et secondaire
- ouvertures de convection
- habillage en acier de 6 mm
- testé selon la norme DIN EN13229 et DIN EN13240



LINEA KLC noir



LINEA

KL1

Classique ou moderne

Le KL1 est un foyer flambant neuf de la série Linea de CERA Design. Il arrive avec un nouveau concept sur le marché: Le foyer peut être utiliser en design classique ou ultramoderne. Pour vos désirs il peut être inséré dans un mur et ainsi personnalisé comme vous le désirez.

- montage et démontage rapide
- raccordement des fumées possible vers l'arrière ou dessus
- foyer en Thermotte blanc
- création individuelle en ce qui concerne la surface



LINEA KL1 béton brut

Coloris disponibles





LINEA

KLC en béton

L'insert de cheminée changeable

Le KLC avec habillage en béton est disponible dans plus de 5 variantes. En plus des éléments en béton, ce foyer peut également être équipé par des pierres à accumulation.

- Cheminée avec un habillage de béton
- Vision de feu par 3-côtés, porte coulissante (porte extractible pour le nettoyage)
- Poignée en bois galbée

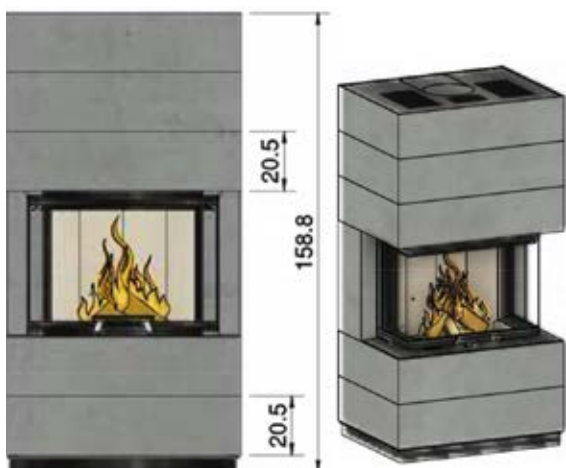

Art-Nr.: KLC023

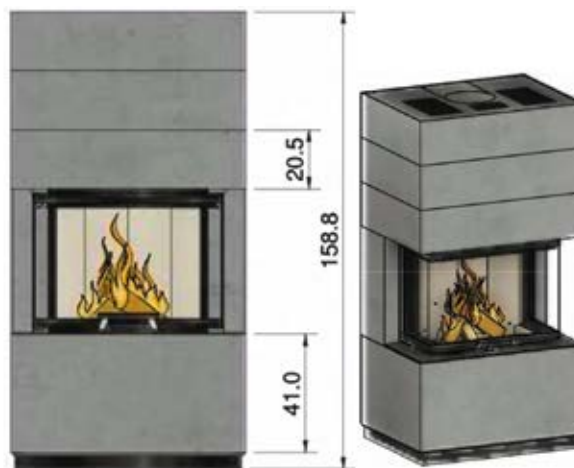

Art-Nr.: KLC013

pour tous les pôles s'applique: 81,5 cm large, 62,5 cm profonde



Art-Nr.: KLC014



Art-Nr.: KLC012

CERA Design LINEA



LINEA KL1

	KL1	KLU
Largeur de la porte en cm	42,5	50,6
Hauteur du cadre de la porte en cm	67	46,8
Profondeur du cadre de la porte en cm	26	59,8
Largeur totale en cm	50,4	65,6
Profondeur totale en cm	61,2	84,9
Hauteur totale en cm	147	138,9
Hauteur de raccordement en cm		135
Diamètre du conduit en cm	18	18
Fonction de la porte	coulissante	coulissante
Pour nettoyer ...	pliant à gauche/ droite	pousser en avant
Efficacité énergétique	A+	
Puissance calorifique nominale en KW	6	
Puissance totale nominale en KW	4-7	
Rendement en %	> 80	voir
Température de gaz de fumée en °C	339/322	www.cera.de
Pression de refoulement nécessaire en Pa	12	
CO2 en %	10,77	
Poussière en mg/Nm³	22	
Combustible	Bois/Briquettes	
Correspond au décret fédéral pour la protection contre les émissions, niveau 2	✓	✓
Poids en kg	159	180



LINEA KLU fermé



LINEA KLU ouvert

	KLC	KLL/KLR
Largeur de la porte en cm	66	65,5
Hauteur du cadre de la porte en cm	48,5	48,5
Profondeur du cadre de la porte en cm	31	40,2
Largeur totale en cm	81,5	95,4
Profondeur totale en cm	60,2	66
Hauteur totale en cm	134,4	135,2
Hauteur de raccordement en cm	114,3	114,1
Diamètre du conduit en cm	18	18
Fonction de la porte	coulissante	coulissante
Pour nettoyer ...	pousser en avant	pliant à gauche/droite
Efficacité énergétique	A+	A+
Puissance calorifique nominale en KW	7	7
Puissance totale nominale en KW	5-8	5-8
Rendement en %	> 81	> 82
Température de gaz de fumée en °C	312	229
Pression de refoulement nécessaire en Pa	11	11
CO2 en %	9,91	9,35
Poussière en mg/Nm ³	24	25
Combustible	Bois	Bois
Correspond au décret fédéral pour la protection contre les émissions, niveau 2	✓	✓
Poids en kg	213	240





ASCOT

Dès maintenant les meilleurs événements en plein air auront lieu chez vous

Le modèle ASCOT est un hommage à la période de l'été qui rend notre vie agréable par toute sa légèreté. Et vous ? Vous vous baignez dans les rayons du soleil, vous passez chaque minute libre à l'air et vous allumez le modèle ASCOT dans votre jardin ou sur votre terrasse, prolongeant ainsi un magnifique soir d'été.

Là, où avant il n'y avait que des foyers ouverts, le modèle ASCOT nous surprend par sa porte et sa vitre en verre à vastes dimensions. Poussez la vitre simplement de côté pour faire des barbecues (grille et support latéral disponibles en option) ou pour profiter d'un feu pétillant. Nous vous souhaitons dès à présent, beaucoup de plaisir.

Les conduits d'échappement des gaz de fumées sont fermés vers le haut, la porte est obturée de manière étanche – par conséquent, le foyer est protégé contre la pluie.



ASCOT T'Event



ASCOT small

ASCOT small

- Haut et élancé grill pour la terrasse de corten et inox
- 180 ° ouverture du foyer
- Supports latérales en inox (en option)
- Raccordement de fumées en inox
- Grille en série avec poignée détachable
- Foyer en inox

Explications dans l'enveloppe



ASCOT Grill

ASCOT Grill

- Petit grill pour la terrasse de corten et inox
- Supports latérales en inox (en option)
- Avec rouleaux
- Grille en série avec poignée détachable
- Foyer en inox

Coloris disponibles



ASCOT

Gril et station d'événement

Corten : Unique par sa nature

En soi, la rouille résulte du contact prolongé du fer ou de l'acier avec l'eau ou l'oxygène. Le résultat de ce contact surprend par la variété de ses nuances et de ses dégradés.

La couleur rouille n'est ni rouge écarlate, ni brun ennuyeux, ni orange ésothérique. C'est un mélange passionnant de toutes ces couleurs qui rayonnent d'une vitalité totalement fascinante. La force d'expression émotionnelle de cet univers de couleurs stimule la créativité. La rouille a un caractère authentique et souligne les choses. C'est toujours une œuvre d'art au sens propre du terme. La rouille confère aux objets une présence unique et authentique. Ces caractéristiques sont la raison pour laquelle la rouille est présentée comme couleur dans d'innombrables univers d'art et de design. Elle inspire et pousse à agir pour se libérer de la routine quotidienne. CERA Design a redéfini la rouille noble au moyen de processus de traitement sophistiqué et l'a appliquée à nos poêles cheminées sous forme d'artisanat d'art.



Perforation pour les supports latéraux



conduit fermé, ouvert à l'arrière



Grille



Support latéral (en option)

ASCOT T Event

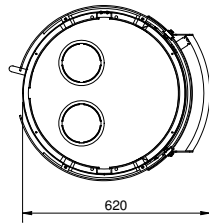
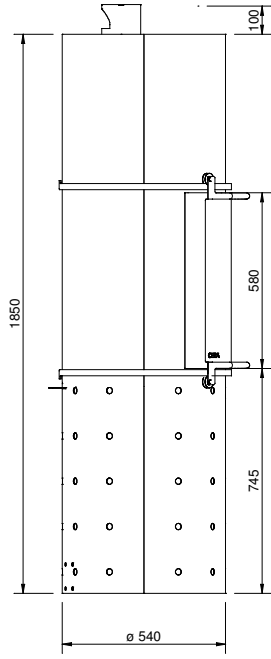

ASCOT Grill

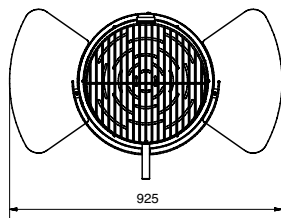
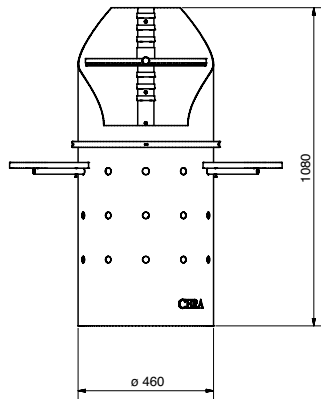

ASCOT small

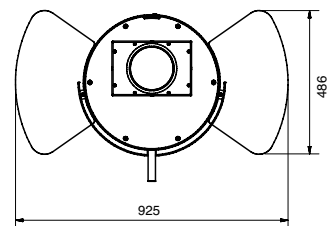
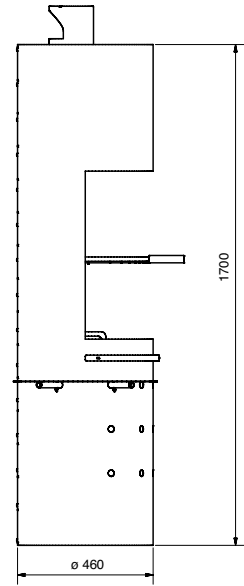

DONNER AU FEU
LE CADRE IDÉAL !

NOS EXIGENCES DE QUALITÉ ÉLEVÉES
ET NOTRE COMPÉTENCE MODÈLENT DES
POÊLES D'UNE TECHNIQUE EXCEPTIONNELLE.

Technique de poêle

Différentes variations de poêles

Les poêles sont des pièces isolées, n'étant pas intégrés de manière fixe. Ils sont construits en acier ou en fonte et équipés d'un foyer fermé. Le bois de chauffage, les agglomérés de bois, les pellets de bois ainsi que le lignite servent de combustibles. On distingue deux catégories de poêles : poêles à convection et poêles à accumulation.

Des poêles équipés d'un échangeur à eau peuvent être raccordés au système de chauffage central. La plupart des poêles sont des poêles à feu partiel. Ils constituent un chauffage supplémentaire et ne doivent pas être utilisés comme chauffage principal. Différents modèles et design sont disponibles. Ils disposent généralement d'une vitre en verre ce qui permet une vue imprenable sur le feu. Ils sont en fait bien plus qu'une source de chaleur. Le design et les matériaux utilisés en font un meuble et un accroche-regard.

Tous les poêles CERA Design, peu importe qu'il s'agisse de poêles à convection, de poêles à accumulation, de poêles à pellets ou de poêles à circulation d'eau, sont bien connus pour l'utilisation de matériaux hauts de gamme, pour leur perfection technique et leur excellente finition. Toutes ces caractéristiques et la technique de combustion optimisée de CERA Design sont déterminantes pour un procédé de combustion fiable. Rentable du point de vue économique tout en garantissant une utilisation attentive et favorable à l'environnement avec des ressources naturelles. Une combustion propre est la caractéristique typique de tous les poêles CERA Design. En outre, ils se caractérisent également par la faible consommation de bois et ils offrent une vue dégagée grâce à l'utilisation de verre ne nécessitant que peu de nettoyage.

Les valeurs d'émission de gaz de fumées de tous les poêles de CERA Design sont inférieures aux valeurs limites indiquées. Ils sont conformes à toutes les prescriptions écologiques et en matière de santé. Vous trouverez les directives et principes pour poêles sur le site internet www.bmu.de/luftreinhaltung (ministère allemand de l'environnement, de la protection de la nature et de la sécurité nucléaire).

Vue d'ensemble des avantages offerts par un poêle de CERA

- Parfaite coopération entre technologie et design
- Qualité à rentabilité immédiate et durable
- Durabilité et persistance grâce à l'utilisation de matériaux hauts de gamme
- Plus grande flexibilité qu'avec des cheminées maçonnées
- Maintenance minimale
- Confort d'utilisation élevé
- Faible consommation
- Foyer en argile réfractaire haut de gamme Thermotte®
- Poignée en bois dans la partie froide
- Pieds de support réglables en hauteur
- Réglage de l'air unique
- Service après-vente assuré par des équipes qualifiées

Poêles à accumulation :	Poêles en argile réfractaire Power-Stone :	Poêles à convection :
DIN EN 15250		
RONDOTHERM / TITAN (accumulation de chaleur jusqu'à 12 heures)	NANO plus (accumulation de chaleur jusqu'à 4 heures)	FARO NANO
CONTE (accumulation de chaleur jusqu'à 12 heures)	SCUSI plus (accumulation de chaleur jusqu'à 4 heures)	VOLARE SCUSI
DIN EN 13240	VOLARE (accumulation de chaleur jusqu'à 6 heures)	PELARO SANTOS
DIVINO due, DIVINO tre (accumulation de chaleur jusqu'à 10 heures)	SANTOS plus (accumulation de chaleur jusqu'à 4 heures)	SANTOS Angle CONTE Four
SOLITHERM (accumulation de chaleur jusqu'à 10 heures)	SANTOS Angle plus (accumulation de chaleur jusqu'à 4 heures)	RONDOTHERM TITAN mini
CONTE mini (accumulation de chaleur jusqu'à 4 heures)	RONDOTHERM TITAN midi (accumulation de chaleur jusqu'à 8 heures)	

Le modèle dont vous rêvez doit toujours être choisi en fonction de la taille de la pièce devant être chauffée afin de pouvoir exclure une surchauffe ou bien un rendement trop faible. Une cheminée adéquate doit être disponible.

Poêles à accumulation

(testé selon la norme à accumulation)

Chaleur bienfaisante pendant de nombreuses heures

Les poêles de CERA Design sont disponibles selon différentes techniques. L'accumulateur en argile réfractaire intégré de tous les poêles à accumulation de CERA Design emmagasine la chaleur du feu de manière écologique, efficace et à faibles frais. La conduite innovatrice des gaz de fumées garantit une exploitation optimale de la chaleur. Les gaz de fumées résultant de la combustion sont guidés à travers l'accumulateur en argile réfractaire de manière à absorber, emmagasiner et finalement à dégager pendant de nombreuses heures un maximum de chaleur dans la pièce. L'accumulation de la chaleur peut encore être prolongée en fermant les bouches d'air de convection.

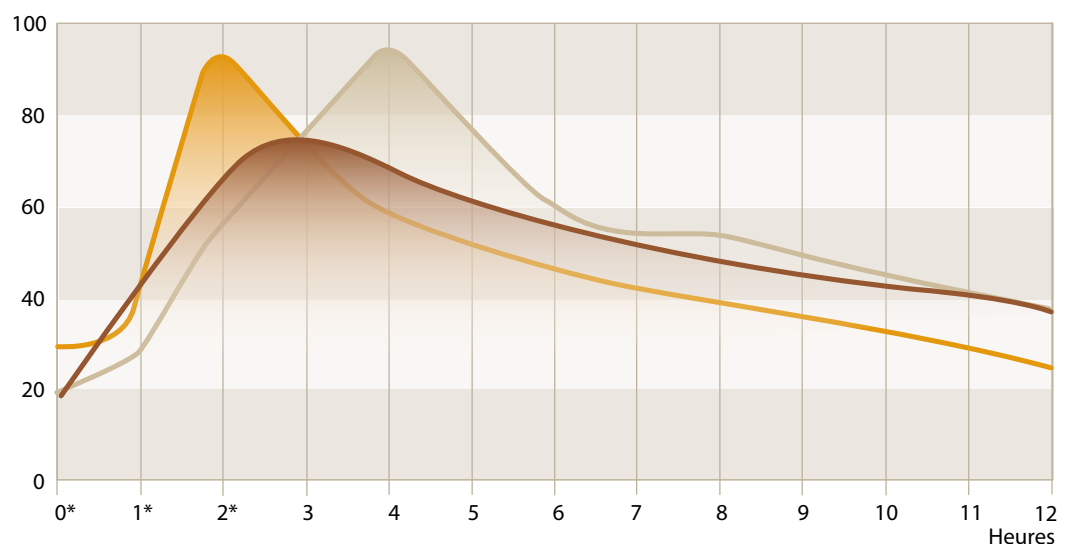

- RONDOTHERM/TITAN
- SOLITHERM Thermotte®
- SOLITHERM/DIVINO

0* = 1. alimentation en bois
(env. 2,5 – 3 kg)
1* = 2. alimentation en bois
(env. 2,5 – 3 kg)
2* = 3. alimentation en bois
(env. 2,5 – 3 kg)

Le modèle RONDOTHERM/TITAN est un poêle à accumulation testé conformément à la norme EN15250. Sa masse d'accumulation est donc suffisante pour dégager dans la pièce pendant plus de douze heures la chaleur qu'il a accumulée.

Le modèle SOLITHERM et les poêles à accumulation DIVINO possèdent, une masse d'accumulation légèrement plus faible, mais il peuvent toutefois également dégager de la chaleur pendant 10 heures. Dans un poêle à accumulation, la chaleur produite dans le poêle n'est pas immédiatement dégagée à 100% dans la pièce où se trouve le poêle, elle est bien plus « stockée » dans les pierres en argile réfractaire pour être dégagée de manière bien dosée dans la pièce. Le poêle dégage encore une agréable chaleur rayonnante, même plusieurs heures après l'extinction du feu.

Vue d'ensemble des avantages offerts par un poêle à accumulation CERA Design

- Excellent emmagasinage à longue durée de la chaleur
- Chaleur diffusée saine
- Poêle idéal pour l'utilisation dans les maisons à énergie passive ou à énergie positive KfW grâce au dégagement retardé de la chaleur
- Masse d'accumulation maximale de 210 kg avec des pierres en argile réfractaire d'une épaisseur maximale de 12 cm
- 8 kg de bois pour obtenir une émission de chaleur de 12 heures
- circulation faible de la poussière
- bouches d'air de convection obturables
- approprié pour les personnes allergiques
- correspond au décret fédéral pour la protection contre les émissions, niveau 2.
- entretien facile

Poêle à accumulation selon la norme DIN EN 15250

RONDOTHERM
(accumulation de chaleur jusqu'à 12 heures)

RONDOTHERM/
TITAN
(accumulation de chaleur jusqu'à 12 heures)

CONTE
(accumulation de chaleur jusqu'à 12 heures)

Poêle à accumulation

DIVINO due,
DIVINO tre
(accumulation de chaleur jusqu'à 10 heures)

SOLITHERM
(accumulation de chaleur jusqu'à 10 heures)

CONTE mini
(accumulation de chaleur jusqu'à 8 heures)

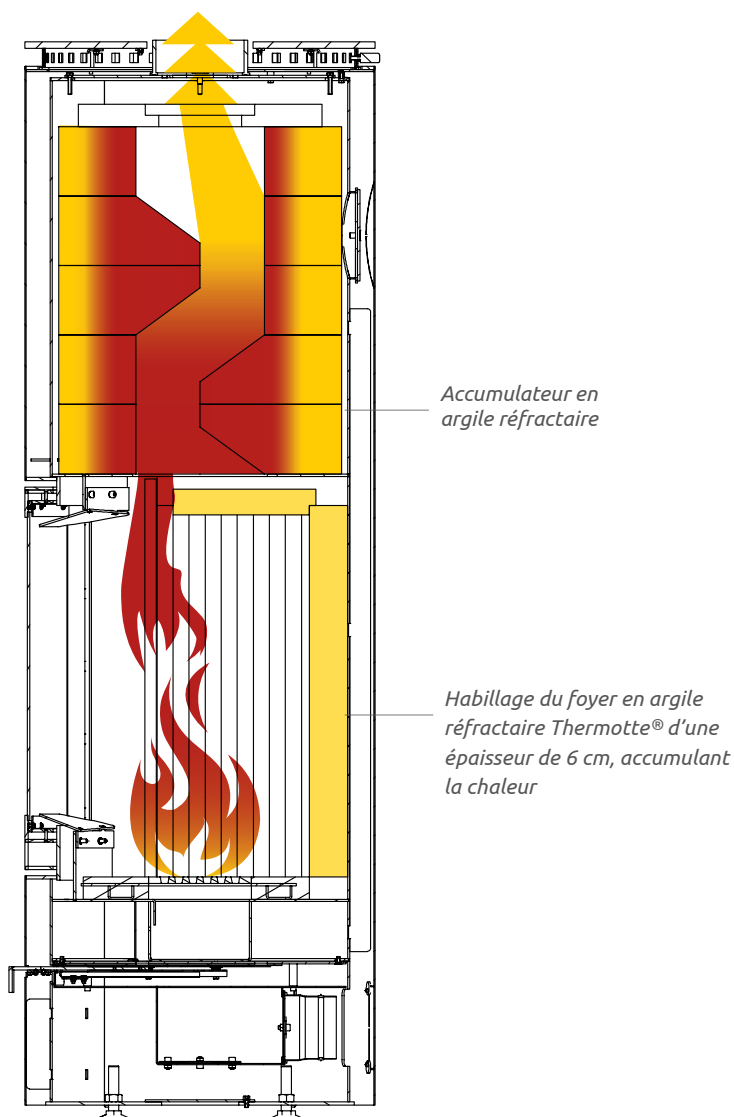

Poêles à convection

Garantissent rapidement une chaleur confortable dans la pièce où ils se trouvent

Le poêle à convection, également dénommé poêle à air chaud, transmet sa chaleur principalement par le biais de la circulation d'air, c'est-à-dire que la chaleur du feu est répartie dans la pièce par le flux d'air de convection réchauffé. C'est la raison pour laquelle un poêle à convection est équipé d'ouvertures dans le revêtement par lesquelles l'air réchauffé s'échappe.

Le poêle à convection est imbattable en matière de rapidité pour le réchauffement d'une pièce. Il nécessite une combustion continue vu qu'une fois que la combustion est terminée, la chaleur n'est plus dégagée dans la pièce que pour un court instant.

Poêle à convection accumulation en option

- NANO plus
(accumulation de chaleur jusqu'à 4 heures)
- SCUSI plus
(accumulation de chaleur jusqu'à 4 heures)
- VOLARE
(accumulation de chaleur jusqu'à 6 heures)
- SANTOS plus
(accumulation de chaleur jusqu'à 4 heures)
- SANTOS Angle Plus
- RONDOTHERM Titan midi

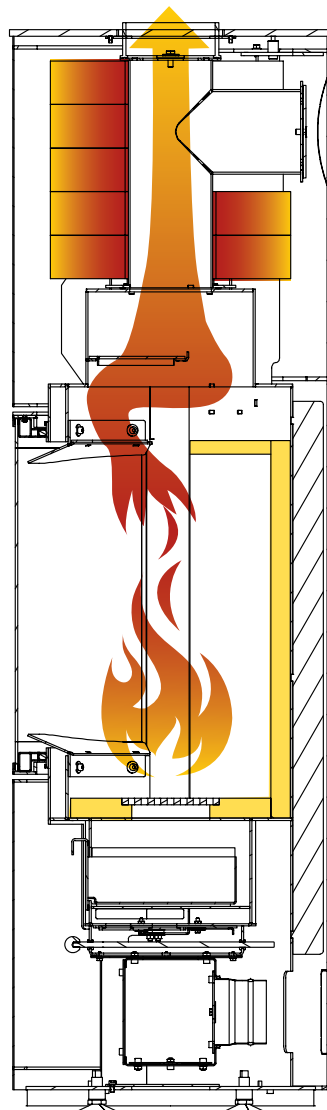

Poêle à convection

- FARO
- NANO
- SCUSI
- PELARO
- SANTOS
- SANTOS Angle
- CONTE Four
- RONDOTHERM Titan mini

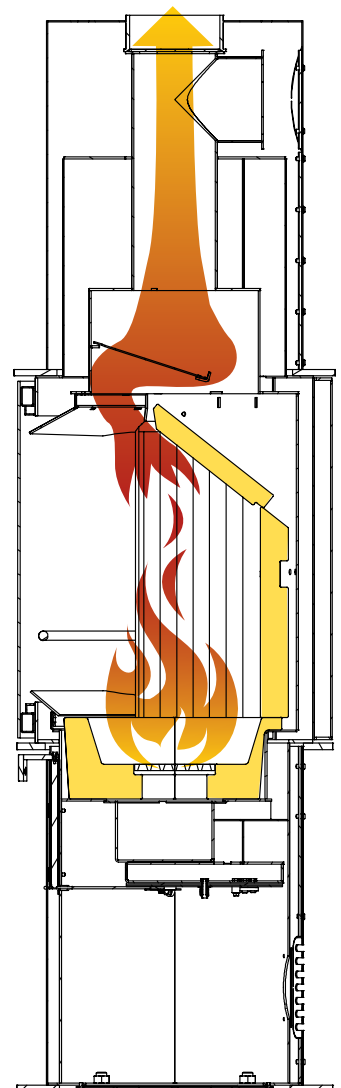

Poêles à pellets

Pelaro



Écologique, économique, bon

Toute personne souhaitant un chauffage écologique et économique choisit le bois comme combustible. Sous forme de pellets, il s'agit d'un combustible particulièrement propre et agréable. Les pellets sont de petits cylindres de bois comprimé. Les matériaux de base sont de la sciure, des copeaux ou autres résidus gagnés lors du traitement du bois. Ces résidus sont comprimés et mis en forme sous haute pression. Les pellets de bois se distinguent par une humidité résiduelle extrêmement faible. Un kilo de pellets correspond au pouvoir calorifique d'un demi-litre de mazout. Les frais sont toutefois nettement inférieurs à ceux de leur « concurrent liquide » ainsi qu'au prix du gaz, ceci rendant le poêle à pellets particulièrement économique. Le bilan écologique de la combustion de pellets est particulièrement intéressant, celle-ci ne dégage pas de CO₂.



Vue d'ensemble des avantages d'un poêle à pellets de CERA Design

- Utilisation confortable
- Rendement élevé
- Faible quantité de cendres (env. 90 % de moins qu'avec du bois de chauffage)
- Stockage propre et simple (marchandise livrée en sacs)
- Peu de travaux de maintenance nécessaires
- Correspond au niveau II du décret fédéral pour la protection contre les émissions (BImSCHV)

DIVINO due

DIVINO tre

Réglage automatique de l'entrée d'air de combustion de CERA Design

La commande de combustion en fonction de la température IQ-Airmatic permet d'atteindre des valeurs d'émission extrêmement faibles, tout en offrant une efficacité optimale. La commande IQ-Airmatic règle pour vous la quantité d'air primaire et d'air secondaire nécessaire pour une combustion optimale. Une LED multicolore indique l'état de service respectif du poêle et son clignotement signale qu'il est temps de rajouter du combustible.

L'utilisation de la commande IQ-Airmatic est particulièrement recommandée en liaison avec les poêles à accumulation DIVINO uno, due et tre étant donné que l'alimentation en air de combustion est automatiquement interrompue après le processus de combustion, ceci permettant d'empêcher un refroidissement par l'air froid de la pièce dans laquelle il se trouve. CERA Design est un des pionniers et des leaders technologiques dans ce domaine. Grâce à la commande IQ-Airmatic la combustion est considérablement prolongée et optimisée.

*DEL multicolore
montre le moment
pour recharger*

levier



Poêles indépendants de l'air ambiant

(contrôlé par DIBt)

DIVINO due
DIVINO tre
CONTE
SOLITHERM
NANO
SCUSI
SANTOS 440
SANTOS Angle
VOLARE
RONDOTHERM Titan midi
RONDOTHERM Titan mini

Les poêles optimaux pour les maisons à énergie passive ou à énergie positive KFW

Les poêles indépendants de l'air ambiant prélèvent l'air nécessaire pour la combustion non pas de la pièce où le poêle est installé, mais à l'extérieure de la maison, par le biais d'une conduite d'air d'alimentation. Ils peuvent être utilisés indépendamment du volume de la pièce et de la ventilation des pièces où ils sont installés.

Dans ces maisons, il est nécessaire pour des raisons de construction de garantir une aération régulière et suffisante. Le nombre de maisons dans lesquelles une installation pour l'aération et la ventilation contrôlée se charge de cette tâche ne cesse d'augmenter. Toutefois, si une telle installation est exploitée simultanément avec un poêle, une dépression pourrait extraire du poêle des gaz de fumée et les répartir dans la pièce.

L'exploitation simultanée de poêles pour combustibles solides et d'installations de régulation d'air ambiant est donc uniquement admissible si ...

le poêle est équipé d'une homologation du DIBt à titre de poêle indépendant de l'air ambiant. L'air de combustion doit être conduit de l'extérieur par le biais d'une conduite jusqu'au conduit central d'aspiration d'air sur le poêle. Des exigences plus élevées en matière d'étanchéité pour la conduite d'air et pour les raccords à la cheminée sont alors en vigueur.

Un dispositif de sécurité, tel par ex. un thermostat à ouverture minimale de pression pour la mise hors marche d'installation de régulation de l'air ambiant en cas de dépression est installé. Pendant l'exploitation simultanée de poêles-cheminées dépendant de l'air ambiant et d'installations de régulation de l'air ambiant (par ex. hottes aspirantes), il doit être garanti, par le biais d'un dispositif de sécurité contrôlé et homologué (homologation du DIBt) qu'aucune dépression dangereuse ne puisse se former.





Caractéristiques techniques

conte plus

conte mini

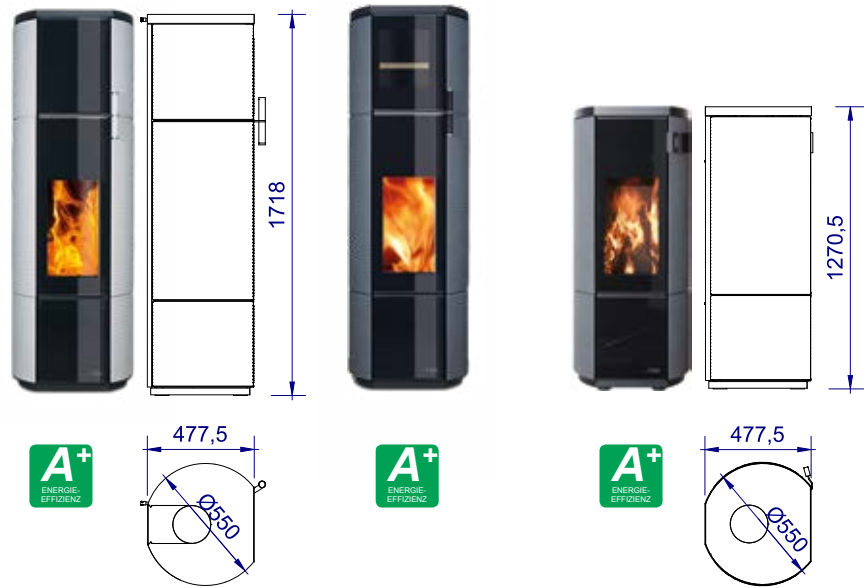

Des plans techniques détaillés sont fournis sur internet : www.cera.de

Caractéristiques techniques	CONTE	CONTE Four	CONTE mini
Combustible	Bois / Briquette	Bois / Briquette	Bois / Briquette
Puissance calorifique nominale en KW	-	6	5
Puissance calorifique totale en KW	18,85/10h	-	-
Wärmeleistungsbereich en KW	-	4-7	2-6
Volume chauffé en fonction de l'isolation, en m2 (dans les pièces de 2,5 m de hauteur)	25 - 60	25 - 60	25 - 70
Rendement en %	> 80	> 80	> 82
Flux massique des gaz de fumée en g/s pour une puissance calorifique nominale	6,67/6,71	5,39/4,70	4,32/5,41
Température des gaz de fumée en °C pour une puissance calorifique nominale	261/256	239/225	211/190
Pression de refoulement nécessaire pour une puissance calorifique nominale, en Pa	12	12	12
Correspond au décret fédéral pour la protection contre les émissions, niveau 2	✓	✓	✓
Diamètre du conduit de gaz de fumées, en cm	15	15	15
Hauteur de raccordement au milieu du conduit arrière, en cm	158	-	113,8
Hauteur de raccordement du bord supérieur du conduit, en cm	172,5	172,5	128
Diamètre du conduit d'air de combustion, en cm	10 (en option)	10 (en option)	10 (en option)
Hauteur de raccordement au milieu du conduit arrière, en cm	27	27	27
Possibilité de raccordement vers le bas	✓	✓	✓
Dimensions			
Hauteur/largeur/profondeur, en cm	172/55/47,8	172/55/47,8	127/55/47,8
Dimensions de la vitre, hauteur/largeur en cm	43/24	43/24	43/24
Poids en kg	468	388	290
Distances par rapport au mur, à l'arrière/sur le côté, en cm	10/10/80	10/10/80	10/10/80
Rapport d'essai N° 15250/13240	FK 5016416	FK 4017516	FK 4018548
Autorisation DIBt	Z-43	-	-
Exigences satisfaites 15a/Regensburger/Stuttgarter	✓/✓/✓	✓/✓/✓	✓/✓/✓
HKI-Cert	✓	✓	✓

Sous réserve de modifications techniques

RONDOTHERM

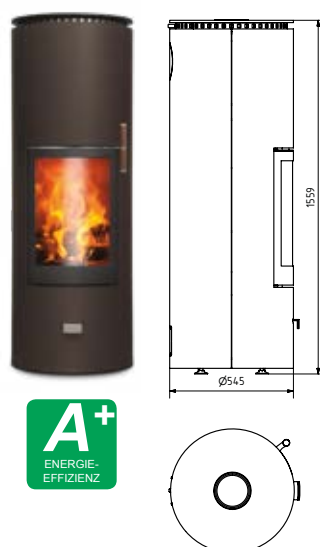

RONDOTHERM TITAN

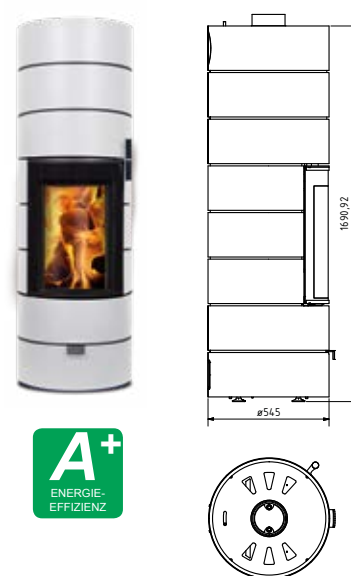

Caractéristiques techniques	RONDOTHERM	RONDOTHERM TITAN
Combustible	Bois / Briquette	Bois / Briquette
Raumwärmeleistung in kW	Ø 1,2 temps de décharge 12 h	Ø 1,2 temps de décharge 12 h
Puissance calorifique totale en KW	28,2/12h	28,2/12h
Volume chauffé en fonction de l'isolation, en m2 (dans les pièces de 2,5 m de hauteur)	25 - 60	25 - 60
Rendement en %	> 80	> 80
Flux massique des gaz de fumée en g/s pour une puissance calorifique nominale	7,3	7,3
Température des gaz de fumée en °C pour une puissance calorifique nominale	280	280
Pression de refoulement nécessaire pour une puissance calorifique nominale, en Pa	12	12
Correspond au décret fédéral pour la protection contre les émissions, niveau 2	✓	✓
Diamètre du conduit de gaz de fumées, en cm	15	15
Hauteur de raccordement au milieu du conduit arrière, en cm	137,8 - 139,8	160-162
Hauteur de raccordement du bord supérieur du conduit, en cm	156,2 - 158,2	170-172
Diamètre du conduit d'air de combustion, en cm	10 (en option)	10 (en option)
Hauteur de raccordement au milieu du conduit arrière, en cm	14,5-16,5	12-14
Possibilité de raccordement vers le bas	✓	✓
Dimensions		
Hauteur/largeur/profondeur, en cm	156 / Ø 54,5	170 / Ø 54,5
Dimensions de la vitre, hauteur/largeur en cm	47/34,5	58,5/49,5
Poids en kg/habillage acier	404	440
Distances par rapport au mur, à l'arrière/sur le côté, en cm	10/10	10/10
Rapport d'essai N° (DIN EN 15250)	RRF-50092149-1	RRF-50092149-1
Autorisation DIBt	-	-
Exigences satisfaites 15a/Regensburger/Stuttgarter	✓/✓/✓	✓/✓/✓
HKI-Cert	✓	✓



RONDOTHERM TITAN midi



RONDOTHERM TITAN mini

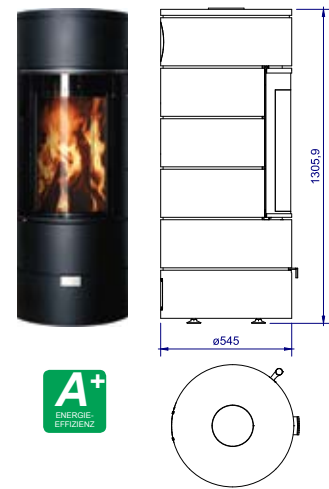

Caractéristiques techniques	RONDOTHERM TITAN Midi	RONDOTHERM TITAN Mini
Combustible	Bois / Briquette	Bois / Briquette
Puissance calorifique nominale en KW	6 kw	6 kw
Puissance calorifique totale en KW	4-7	4-7
Volume chauffé en fonction de l'isolation, en m2 (dans les pièces de 2,5 m de hauteur)	40-70	40-70
Rendement en %	> 80%	> 80%
Flux massique des gaz de fumée en g/s pour une puissance calorifique nominale	4,29/4,13	4,29/4,13
Température des gaz de fumée en °C pour une puissance calorifique nominale	350/336	350/336
Pression de refoulement nécessaire pour une puissance calorifique nominale, en Pa	12	12
Correspond au décret fédéral pour la protection contre les émissions, niveau 2	✓	✓
Diamètre du conduit de gaz de fumées, en cm	15	15
Hauteur de raccordement au milieu du conduit arrière, en cm	117	117
Hauteur de raccordement du bord supérieur du conduit, en cm	132	132
Diamètre du conduit d'air de combustion, en cm	10 (optional)	10 (optional)
Hauteur de raccordement au milieu du conduit arrière, en cm	12-14	12-14
Possibilité de raccordement vers le bas	✓	✓
Dimensions		
Hauteur/largeur/profondeur, en cm	152 / Ø 54,5	131 / Ø 54,5
Dimensions de la vitre, hauteur/largeur en cm	58,5/49,5	58,5/49,5
Poids en kg	225 (295 inkl. Speicher)	215
Distances par rapport au mur, à l'arrière/sur le côté, en cm	15/25	15/25
Rapport d'essai N° 13240	FK 4018572	FK 4018572
Autorisation DIBt	demande déposée	demande déposée
Exigences satisfaites 15a/Regensburger/Stuttgarter	✓/✓/✓	✓/✓/✓
HKI-Cert	✓	✓



SOLITHERM



SOLITHERM Thermotte®

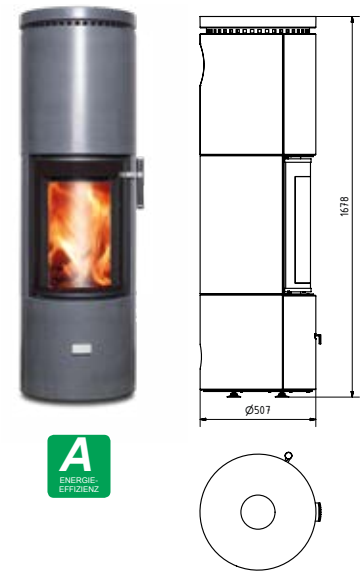

Des plans techniques détaillés sont fournis sur internet : www.cera.de

Caractéristiques techniques	SOLITHERM	SOLITHERM Thermotte®
Combustible	Bois/ Briquette	Bois/ Briquette
Puissance calorifique nominale en KW	6	6
Puissance calorifique totale en KW	4 - 7	4 - 7
Volume chauffé en fonction de l'isolation, en m2 (dans les pièces de 2,5 m de hauteur)	40 - 70	40 - 70
Rendement en %	80	80
Flux massique des gaz de fumée en g/s pour une puissance calorifique nominale	5,88	5,88
Température des gaz de fumée en °C pour une puissance calorifique nominale	329	329
Pression de refoulement nécessaire pour une puissance calorifique nominale, en Pa	12	12
Correspond au décret fédéral pour la protection contre les émissions, niveau 2	✓	✓
Diamètre du conduit de gaz de fumées, en cm	15	15
Hauteur de raccordement au milieu du conduit arrière, en cm	146,5 - 148,5	146,5 - 148,5
Hauteur de raccordement du bord supérieur du conduit, en cm	164,8 - 166,8	164,8 - 166,8
Diamètre du conduit d'air de combustion, en cm	10 (en option)	10 (en option)
Hauteur de raccordement au milieu du conduit arrière, en cm	17,2 - 19,2	17,2 - 19,2
Possibilité de raccordement vers le bas	✓	✓
Dimensions		
Hauteur/largeur/profondeur, en cm	164,5 / Ø 47,2	167,8 / Ø 50,7
Dimensions de la vitre, hauteur/largeur en cm	47/30	47/30
Poids en kg/habillage acier/Thermotte®	290	376
Distances par rapport au mur, à l'arrière/sur le côté, en cm	9/14	9/14
Rapport d'essai N° (DIN EN 13240)	FK 4012125	FK 4012125
Autorisation DIBt	Z-43.12-306	Z-43.12-306
Exigences satisfaites 15a/Regensburger/Stuttgarter	✓ / ✓ / ✓	✓ / ✓ / ✓
HKI-Cert	✓	✓

Divino

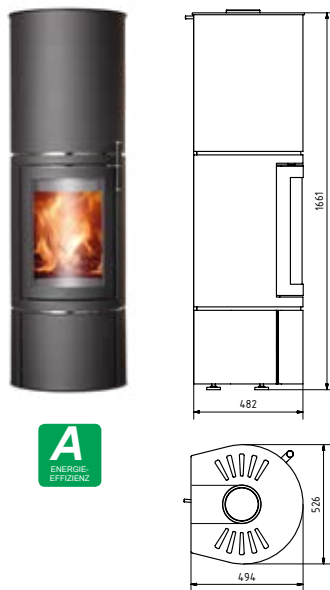

Caractéristiques techniques	DIVINO 2	DIVINO 2 IQ-Airmatic
Combustible	Bois	Bois
Puissance calorifique nominale en KW	7	8
Puissance calorifique totale en KW	5 - 8	5 - 8
Volume chauffé en fonction de l'isolation, en m2 (dans les pièces de 2,5 m de hauteur)	40 - 80	30 - 70
Rendement en %	> 80	> 80
Flux massique des gaz de fumée en g/s pour une puissance calorifique nominale	7,47	8,5
Température des gaz de fumée en °C pour une puissance calorifique nominale	285	256,5
Pression de refoulement nécessaire pour une puissance calorifique nominale, en Pa	12	12
Correspond au décret fédéral pour la protection contre les émissions, niveau 2	✓	✓
Diamètre du conduit de gaz de fumées, en cm	15	15
Hauteur de raccordement au milieu du conduit arrière, en cm	149,8 - 151,8	149,8 - 151,8
Hauteur de raccordement du bord supérieur du conduit, en cm	167,4 - 169,4	167,4 - 169,4
Diamètre du conduit d'air de combustion, en cm	10 (en option)	10 (en option)
Hauteur de raccordement au milieu du conduit arrière, en cm	28,7 - 30,7	28,7 - 30,7
Possibilité de raccordement vers le bas	✓	✓
Dimensions		
Hauteur/largeur/profondeur, en cm	166,1/52,6/49,4	166,1/52,6/49,4
Dimensions de la vitre, hauteur/largeur en cm	47/31	47/31
Poids en kg/habillage acier	268	268
Distances par rapport au mur, à l'arrière/sur le côté, en cm	7/30	15/15
Rapport d'essai N° (DIN EN 13240)	RRF-40102605	PL-11124-P
Autorisation DIBt	Z-43.11-367	Z-43.11-367
Exigences satisfaites 15a/Regensburger/Stuttgarter	✓/✓/✓	✓/✓/✓
HKI-Cert	✓	✓

Divino

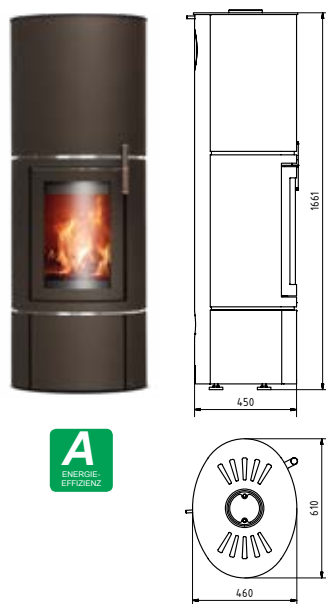

Des plans techniques détaillés sont fournis sur internet : www.cera.de

Caractéristiques techniques	DIVINO 3	DIVINO 3 IQ-Airmatic
Combustible	Bois	Bois
Puissance calorifique nominale en KW	7	8
Puissance calorifique totale en KW	5 - 8	5 - 8
Volume chauffé en fonction de l'isolation, en m2 (dans les pièces de 2,5 m de hauteur)	40 - 80	30 - 70
Rendement en %	> 80	> 80
Flux massique des gaz de fumée en g/s pour une puissance calorifique nominale	7,47	8,5
Température des gaz de fumée en °C pour une puissance calorifique nominale	285	256,5
Pression de refoulement nécessaire pour une puissance calorifique nominale, en Pa	12	12
Correspond au décret fédéral pour la protection contre les émissions, niveau 2	✓	✓
Diamètre du conduit de gaz de fumées, en cm	15	15
Hauteur de raccordement au milieu du conduit arrière, en cm	149,8 - 151,8	149,8 - 151,8
Hauteur de raccordement du bord supérieur du conduit, en cm	167,4 - 169,4	167,4 - 169,4
Diamètre du conduit d'air de combustion, en cm	10 (en option)	10 (en option)
Hauteur de raccordement au milieu du conduit arrière, en cm	28,7 - 30,7	28,7 - 30,7
Possibilité de raccordement vers le bas	✓	✓
Dimensions		
Hauteur/largeur/profondeur, en cm	166,1/61/46	166,1/61/46
Dimensions de la vitre, hauteur/largeur en cm	47/30	47/30
Poids en kg/habillage acier	275	275
Distances par rapport au mur, à l'arrière/sur le côté, en cm	10/20	15/15
Rapport d'essai N° (DIN EN 13240)		
Autorisation DIBt	Z-43.11-367	Z-43.11-367
Exigences satisfaites 15a/Regensburger/Stuttgarter	✓/✓/✓	✓/✓/✓
HKI-Cert	✓	✓

Sous réserve de modifications techniques



volare



faro



Caractéristiques techniques	VOLARE	FARO
Combustible	Bois/ Briquette	Bois
Puissance calorifique nominale en KW	6	6
Puissance calorifique totale en KW	4 - 7	4 - 7
Volume chauffé en fonction de l'isolation, en m2 (dans les pièces de 2,5 m de hauteur)	40 - 70	40 - 70
Rendement en %	80	80
Flux massique des gaz de fumée en g/s pour une puissance calorifique nominale	5,8	5,8
Température des gaz de fumée en °C pour une puissance calorifique nominale	304	320
Pression de refoulement nécessaire pour une puissance calorifique nominale, en Pa	12	12
Correspond au décret fédéral pour la protection contre les émissions, niveau 2	✓	✓
Diamètre du conduit de gaz de fumées, en cm	15	15
Hauteur de raccordement au milieu du conduit arrière, en cm	150,8 - 152,8	151,1
Hauteur de raccordement du bord supérieur du conduit, en cm	167,6 - 169,6	158,7
Diamètre du conduit d'air de combustion, en cm	10 (en option)	10 (en option)
Hauteur de raccordement au milieu du conduit arrière, en cm	14,5 - 16,5	16,2
Possibilité de raccordement vers le bas	✓	✓
Dimensions		
Hauteur/largeur/profondeur, en cm	166,5/ 48,5	163/ 48
Dimensions de la vitre, hauteur/largeur en cm	42/46	42/46
Poids en kg/habillage acier	171 (avec Power-Stone 251)	186
Distances par rapport au mur, à l'arrière/sur le côté, en cm	15/50*	10/80*
Rapport d'essai N° (DIN EN 13240)	RRF-40143582	RRF-40081841
Autorisation DIBt	Z-43.12-388	-
Exigences satisfaites 15a/Regensburger/Stuttgarter	✓/✓/✓	✓/✓/✓
HKI-Cert	✓	✓

*= 90cm de la zone de rayonnement de la vitre

*= 80cm de la zone de rayonnement de la vitre

nano

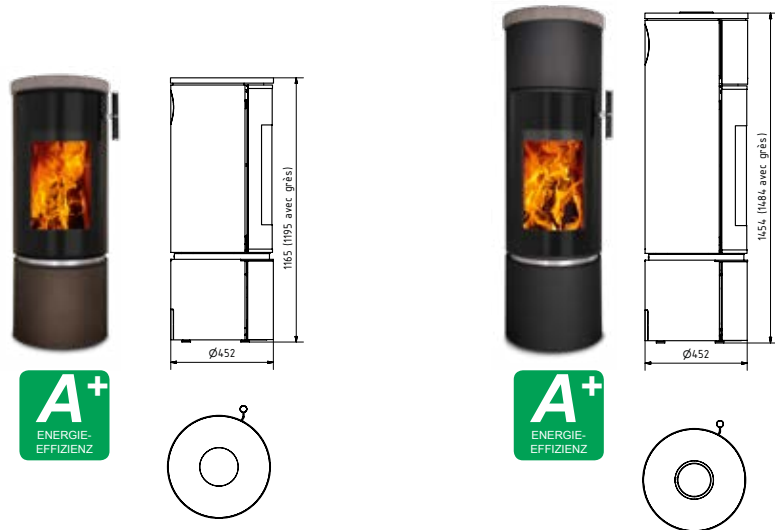

Des plans techniques détaillés sont fournis sur internet : www.cera.de

Caractéristiques techniques	NANO	NANO plus
Combustible	Bois/Briqueette	Bois/Briqueette
Puissance calorifique nominale en KW	5	5
Puissance calorifique totale en KW	2 - 6	2 - 6
Volume chauffé en fonction de l'isolation, en m2 (dans les pièces de 2,5 m de hauteur)	20 - 70	20 - 70
Rendement en %	> 80	> 80
Flux massique des gaz de fumée en g/s pour une puissance calorifique nominale	4,32	4,32
Température des gaz de fumée en °C pour une puissance calorifique nominale	331	331
Pression de refoulement nécessaire pour une puissance calorifique nominale, en Pa	12	12
Correspond au décret fédéral pour la protection contre les émissions, niveau 2	✓	✓
Diamètre du conduit de gaz de fumées, en cm	15	15
Hauteur de raccordement au milieu du conduit arrière, en cm	103,5 - 105,5	131,5 - 133,5
Hauteur de raccordement du bord supérieur du conduit, en cm	116,2 - 118,2	145,8 - 147,8
Diamètre du conduit d'air de combustion, en cm	10 (en option)	10 (en option)
Hauteur de raccordement au milieu du conduit arrière, en cm	11,4 - 13,4	11,4 - 13,4
Possibilité de raccordement vers le bas	✓	✓
Dimensions		
Hauteur/largeur/profondeur, en cm	116,5/ 45,2	145/ 45,2
Dimensions de la vitre, hauteur/largeur en cm	44/29	44/29
Poids en kg/habillage acier/Sandstein	118/138	127/147 (avec Power-Stone 167/187)
Distances par rapport au mur, à l'arrière/sur le côté, en cm	12/20	12/20
Rapport d'essai N° (DIN EN 13240)	FK 4013152 Z	FK 4013153
Autorisation DIBt	Z-43.12-368	Z-43.12-368
Exigences satisfaites 15a/Regensburger/Stuttgarter	✓/✓/✓	✓/✓/✓
HKI-Cert	✓	✓

Sous réserve de modifications techniques



Caractéristiques techniques	SCUSI	SCUSI plus
Combustible	Bois / Briquette	Bois / Briquette
Puissance calorifique nominale en KW	6	6
Puissance calorifique totale en KW	4 - 7	4 - 7
Volume chauffé en fonction de l'isolation, en m2 (dans les pièces de 2,5 m de hauteur)	40 - 70	40 - 70
Rendement en %	> 84	> 84
Flux massique des gaz de fumée en g/s pour une puissance calorifique nominale	3,9	3,9
Température des gaz de fumée en °C pour une puissance calorifique nominale	313	313
Pression de refoulement nécessaire pour une puissance calorifique nominale, en Pa	12	12
Correspond au décret fédéral pour la protection contre les émissions, niveau 2	✓	✓
Diamètre du conduit de gaz de fumées, en cm	15	15
Hauteur de raccordement au milieu du conduit arrière, en cm	103,6 - 105,6	131,3 - 133,3
Hauteur de raccordement du bord supérieur du conduit, en cm	116,2 - 118,2	145,6 - 147,6
Diamètre du conduit d'air de combustion, en cm	10 (en option)	10 (en option)
Hauteur de raccordement au milieu du conduit arrière, en cm	11,4 - 13,4	11,4 - 13,4
Possibilité de raccordement vers le bas	✓	✓
Dimensions		
Hauteur/largeur/profondeur, en cm	116,5/59,3/44,9	146/59,3/44,9
Dimensions de la vitre, hauteur/largeur en cm	44/43	44/43
Poids en kg/habillage acier	152	169 (avec Power-Stone 209)
Distances par rapport au mur, à l'arrière/sur le côté, en cm	10/30	10/30
Rapport d'essai N° (DIN EN 13240)		
Autorisation DIBt	Z-43.12-388	Z-43.12-388
Exigences satisfaites 15a/Regensburger/Stuttgarter	✓/✓/✓	✓/✓/✓
HKI-Cert	✓	✓



Santos₄₄₀

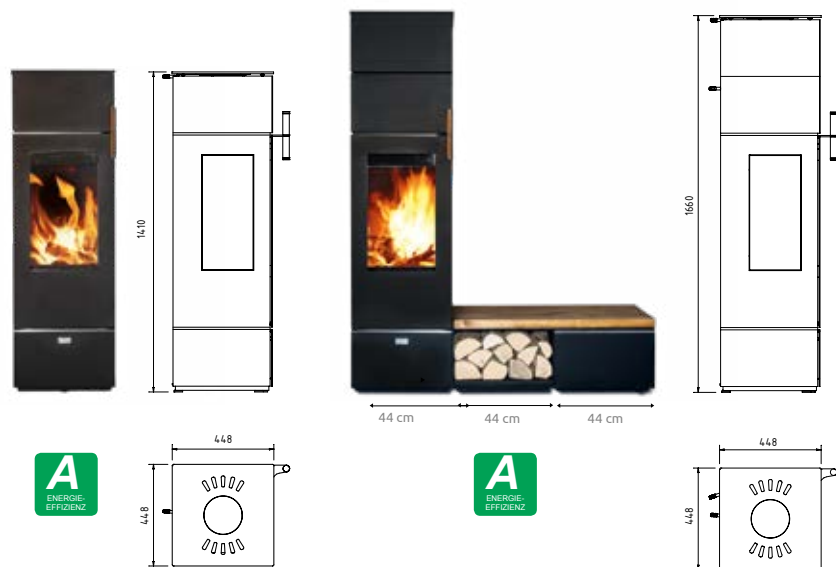

Caractéristiques techniques	SANTOS 440	SANTOS 440 plus
Combustible	Bois/Briquelette	Bois/Briquelette
Puissance calorifique nominale en KW	4	4
Puissance calorifique totale en KW	3 - 5	3 - 5
Volume chauffé en fonction de l'isolation, en m2 (dans les pièces de 2,5 m de hauteur)	30 - 50	30 - 50
Rendement en %	> 80	> 80
Flux massique des gaz de fumée en g/s pour une puissance calorifique nominale	3,58/ 3,11	3,58/ 3,11
Température des gaz de fumée en °C pour une puissance calorifique nominale	305/343	305/343
Pression de refoulement nécessaire pour une puissance calorifique nominale, en Pa	12	12
Correspond au décret fédéral pour la protection contre les émissions, niveau 2	✓	✓
Diamètre du conduit de gaz de fumées, en cm	15	15
Hauteur de raccordement au milieu du conduit arrière, en cm	123,5	123,5
Hauteur de raccordement du bord supérieur du conduit, en cm	137,5	137,5
Diamètre du conduit d'air de combustion, en cm	10 (en option)	10 (en option)
Hauteur de raccordement au milieu du conduit arrière, en cm	20	20
Possibilité de raccordement vers le bas	✓	✓
Dimensions		
Hauteur/largeur/profondeur, en cm	141/45/45	166/45/45
Dimensions de la vitre, hauteur/largeur en cm	à l'avant 51/29,5, latéral 51/22,7	à l'avant 51/29,5, latéral 51/22,7
Poids en kg/habillage acier	198	214 (avec Power-Stone 264)
Distances par rapport au mur, à l'arrière/sur le côté, en cm	10/40/80	10/40/80
Rapport d'essai N° (DIN EN 13240)		
Autorisation DIBt	demande déposée	demande déposée
Exigences satisfaites 15a/Regensburger/Stuttgarter	✓/✓/✓	✓/✓/✓
HKI-Cert	✓	✓

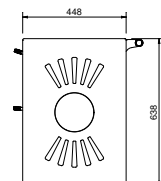
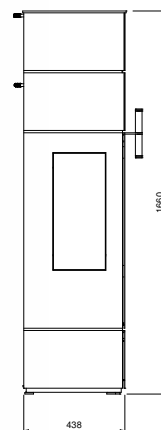
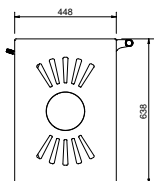
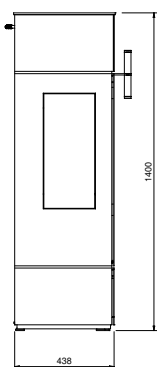

Caractéristiques techniques	SANTOS 630	SANTOS 630 plus
Combustible	Bois/ Briquette	Bois/ Briquette
Puissance calorifique nominale en KW	7	7
Puissance calorifique totale en KW	5 - 8	5 - 8
Volume chauffé en fonction de l'isolation, en m2 (dans les pièces de 2,5 m de hauteur)	40 - 80	40 - 80
Rendement en %	> 80	> 80
Flux massique des gaz de fumée en g/s pour une puissance calorifique nominale	5,43	5,43
Température des gaz de fumée en °C pour une puissance calorifique nominale	329	329
Pression de refoulement nécessaire pour une puissance calorifique nominale, en Pa	12	12
Correspond au décret fédéral pour la protection contre les émissions, niveau 2	✓	✓
Diamètre du conduit de gaz de fumées, en cm	15	15
Hauteur de raccordement au milieu du conduit arrière, en cm	123,5	123,5
Hauteur de raccordement du bord supérieur du conduit, en cm	137,5	137,5
Diamètre du conduit d'air de combustion, en cm	10 (en option)	10 (en option)
Hauteur de raccordement au milieu du conduit arrière, en cm	20	20
Possibilité de raccordement vers le bas	✓	✓
Dimensions		
Hauteur/largeur/profondeur, en cm	141/64/45	166/64/45
Dimensions de la vitre, hauteur/largeur en cm	à l'avant 51/48,5, latéral 51/22,7	à l'avant 51/48,5, latéral 51/22,7
Poids en kg/habillage acier	230	263,6 (avec Power-Stone 403)
Distances par rapport au mur, à l'arrière/sur le côté, en cm	10/45*	10/45*
Rapport d'essai N° (DIN EN 13240)	FK 4016464	FK 4016464
Autorisation DIBt	-	-
Exigences satisfaites 15a/Regensburger/Stuttgarter	✓/✓/✓	✓/✓/✓
HKI-Cert	✓	✓

*= si double vitrage des deux côtés



Santos Angle

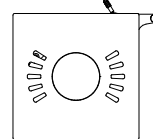
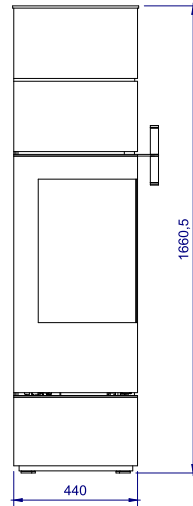
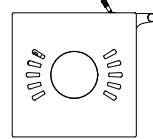
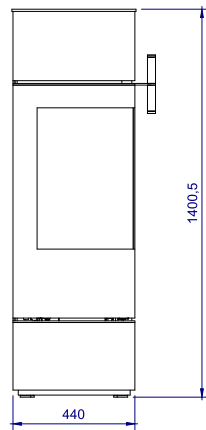

Pelaro

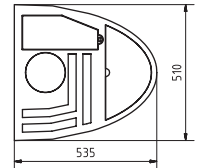
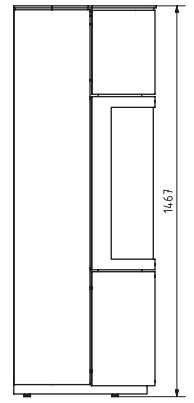

Caractéristiques techniques	SANTOS Angle	SANTOS Angle plus	PELARO, niveau de puissance 1/2
Combustible	Bois/ Briquette	Bois/ Briquette	granulés Ø 6 mm
Puissance calorifique nominale en KW	5	5	4/8
Puissance calorifique totale en KW	2-6	2-6	5 - 9
Volume chauffé en fonction de l'isolation, en m2 (dans les pièces de 2,5 m de hauteur)	20-70	20-70	40 - 100
Rendement en %	80,92/82,87	80,92/82,87	> 86
Flux massique des gaz de fumée en g/s pour une puissance calorifique nominale	4,27/4,1	4,27/4,1	3,68/ 7,46
Température des gaz de fumée en °C pour une puissance calorifique nominale	306/288	306/288	184/ 234
Pression de refoulement nécessaire pour une puissance calorifique nominale, en Pa	12	12	12
Correspond au décret fédéral pour la protection contre les émissions, niveau 2	✓	✓	✓
Diamètre du conduit de gaz de fumées, en cm Hauteur de raccordement au milieu du conduit arrière, en cm Hauteur de raccordement du bord supérieur du conduit, en cm	15	15	13 132,8 - 134,8 146,0 - 148,0
Diamètre du conduit d'air de combustion, en cm Hauteur de raccordement au milieu du conduit arrière, en cm Possibilité de raccordement vers le bas	10 (en option) ✓	10 (en option) ✓	10 (en option) 12,2 - 14,2 -
Dimensions			
Hauteur/largeur/profondeur, en cm	140/45/45	166/45/45	146,7/51/53,5
Dimensions de la vitre, hauteur/largeur en cm	51/34,5 x 34,5	51/34,5 x 34,5	57/35
Poids en kg/habillage acier	210	226 (avec 44kg Power Stone: 270)	280
Distances par rapport au mur, à l'arrière/sur le côté, en cm	10 (15cm de la zone de rayonnement de la vitre)	10 (15cm de la zone de rayonnement de la vitre)	5/15
Rapport d'essai N° (DIN EN 13240/14785)	FK 4018574	FK 4018574	4kW: FK 8513154 / 8kW: FK 8513163
Autorisation DIBt	demande déposée	demande déposée	-
Exigences satisfaites 15a/Regensburger/Stuttgarter	✓/✓/✓	✓/✓/✓	✓/✓/✓
HKI-Cert	✓	✓	✓



LINEA



Des plans techniques détaillés sont fournis sur internet : www.cera.de

Caractéristiques techniques	KLL	KLR
Combustible	Bois	Bois
Puissance calorifique nominale en KW	7	7
Puissance calorifique totale en KW	5 - 8	5 - 8
Volume chauffé en fonction de l'isolation, en m2 (dans les pièces de 2,5 m de hauteur)	40 - 80	40 - 80
Rendement en %	> 82	> 82
Flux massique des gaz de fumée en g/s pour une puissance calorifique nominale	6,9	6,9
Température des gaz de fumée en °C pour une puissance calorifique nominale	229	229
Pression de refoulement nécessaire pour une puissance calorifique nominale, en Pa	12	12
Correspond au décret fédéral pour la protection contre les émissions, niveau 2	✓	✓
Diamètre du conduit de gaz de fumées, en cm	18	18
Hauteur de raccordement au milieu du conduit arrière, en cm	149	149
Hauteur de raccordement du bord supérieur du conduit, en cm		
Diamètre du conduit d'air de combustion, en cm	12,5	12,5
Possibilité de raccordement vers le bas et à l'arrière	✓	✓
Dimensions		
Hauteur/largeur/profondeur, en cm	172,8/97,1/71,4	172,8/97,1/71,4
Dimensions de la vitre, hauteur/largeur en cm	46,5/65/40	46,5/65/40
Poids en kg/habillage acier	515	515
Distances par rapport au mur, à l'arrière/sur le côté, en cm	1/1*	1/1*
Rapport d'essai N° (DIN EN 13229)		
Autorisation DIBt	-	-
Exigences satisfaites 15a/Regensburger/Stuttgarter	✓/✓/✓	✓/✓/✓
HKI-Cert	✓	✓



LINEA

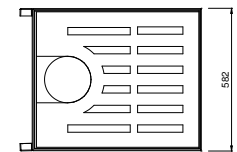
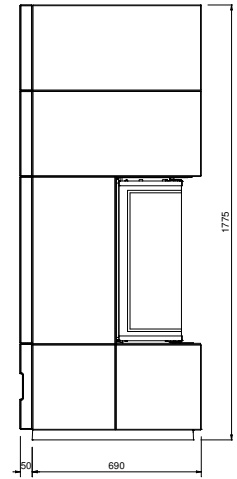
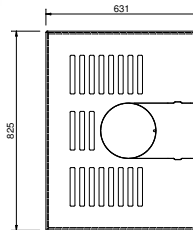
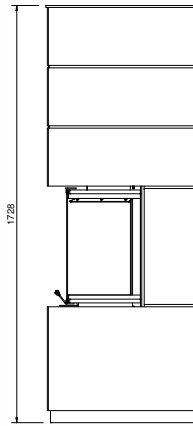

	KLC (aussi béton)	KL1
Combustible	Bois	Bois/ Briquette
Puissance calorifique nominale en KW	7	6
Puissance calorifique totale en KW	5 - 8	4-7
Volume chauffé en fonction de l'isolation, en m2 (dans les pièces de 2,5 m de hauteur)	40 - 80	40-70
Rendement en %	> 82	> 80
Flux massique des gaz de fumée en g/s pour une puissance calorifique nominale	6,9	4,5/4,66/5,28
Température des gaz de fumée en °C pour une puissance calorifique nominale	229	339/322/328
Pression de refoulement nécessaire pour une puissance calorifique nominale, en Pa	12	12
Correspond au décret fédéral pour la protection contre les émissions, niveau 2	✓	✓
Diamètre du conduit de gaz de fumées, en cm	18	18
Hauteur de raccordement au milieu du conduit arrière, en cm	149	151,8
Hauteur de raccordement du bord supérieur du conduit, en cm	-	-
Diamètre du conduit d'air de combustion, en cm	12,5	12,5
Possibilité de raccordement vers le bas et à l'arrière	✓	✓
Dimensions		
Hauteur/largeur/profondeur, en cm	173/82,5/63	178/58/69
Dimensions de la vitre, hauteur/largeur en cm	46,5/65/30,5	64/42/25,5
Poids en kg/habillage acier/Béton/Naturstein	427	385
Distances par rapport au mur, à l'arrière/sur le côté, en cm	1/80	0/5*
Rapport d'essai N° (DIN EN 13229/13240)	FK 2917492/FK 4017510	FK 2916445/FK 4016447
Autorisation DIBt	-	-
Exigences satisfaites 15a/Regensburger/Stuttgarter	✓/✓/✓	✓/✓/✓
HKI-Cert	✓	✓

*= 80cm de la zone de rayonnement de la vitre



TOUT FEU TOUT FLAMME

Faire vivre à la vie

CERA
DESIGN

by
Bratta v. Tasch